

# 記録

平成29年度 第21回

## 四国ラージボール卓球大会

日 時 平成29年11月25日（土）  
開会式 団体戦  
混合ダブルス

平成29年11月26日（日）  
開始式 男女ダブルス  
男女シングルス・閉会式

会 場 愛媛県総合運動公園体育館

主 催 四 国 卓 球 連 盟

主 管 愛 媛 県 卓 球 協 会

後 援 （公財）愛媛県体育協会

## 目 次

男女混成団体<一般の部>-----	1
男女混成団体<シニアの部>-----	3
男女混成団体<ロイヤルシニアの部>-----	4
混合ダブルス<120歳未満>-----	5
混合ダブルス<120歳以上>-----	8
混合ダブルス<130歳以上>-----	11
混合ダブルス<140歳以上>-----	15
男子シングルス<50歳以上>-----	19
男子シングルス<60歳以上>-----	21
男子シングルス<65歳以上>-----	22
男子シングルス<70歳以上>-----	25
男子シングルス<75歳以上>-----	27
女子シングルス<50歳以上>-----	29
女子シングルス<60歳以上>-----	31
女子シングルス<65歳以上>-----	33
女子シングルス<70歳以上>-----	35
女子シングルス<75歳以上>-----	37
男子ダブルス<120歳未満>-----	39
男子ダブルス<120歳以上>-----	40
男子ダブルス<130歳以上>-----	42
男子ダブルス<140歳以上>-----	44
女子ダブルス<120歳未満>-----	46
女子ダブルス<120歳以上>-----	48
女子ダブルス<130歳以上>-----	50
女子ダブルス<140歳以上>-----	52
男女混成団体参加者名簿-----	54
個人戦参加者名簿-----	56

# 1 男女混成団体 一般の部 (50歳～59歳以下)

1・2・3・4 コート

A	ブロック	高知 藍友会	名西クラブ	スクラッチ Y	アシスト	得点	順位
1	高知 藍友会	高知	×	×	○	4	3
2	名西クラブ	徳島	○	○	○	6	1
3	スクラッチ Y	愛媛	×	×	○	5	2
4	アシスト	愛媛	×	×	×	3	4

5・6・7・8 コート

B	ブロック	丸亀SC	つばきラーズ	城西ラーズ	GOLD GYM新居浜	得点	順位
1	丸亀SC	香川	○	×	○	5	2(5/5)
2	つばきラーズ	愛媛	×	○	○	5	1(6/4)
3	城西ラーズ	徳島	×	×	○	5	3(4/6)
4	GOLD GYM新居浜	愛媛	×	×	×	3	4

試合順序 ① 1-4 2-3 ② 1-3 2-4 ③ 1-2 3-4

< 1・2位トーナメント >

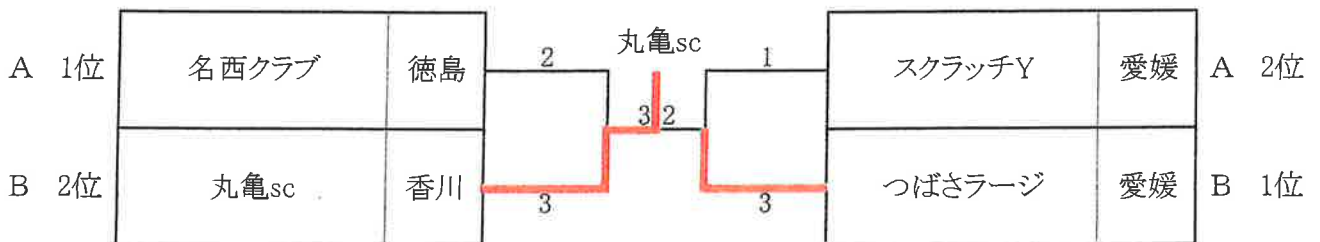

< 3・4位トーナメント >

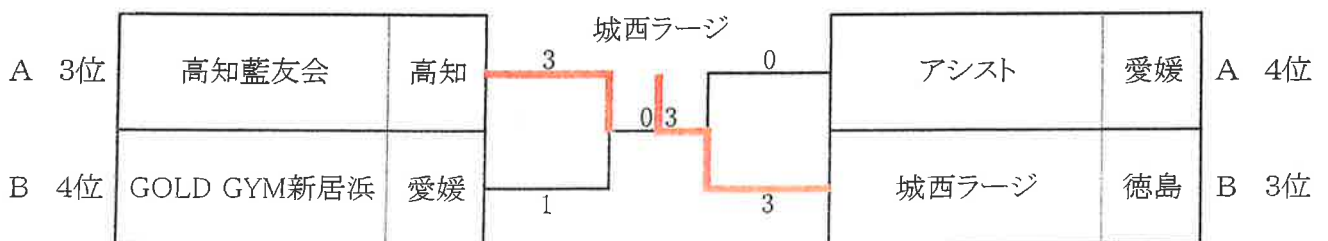

## 2 男女混成団体 シニアの部 (60歳以上)

9・10・11・12 コート

A		ブロック	ピンポン館	2015	高松卓愛クラブ	さつき会	得点	順位
1	ピンポン館	高知	\	○ 4 1	○ 5 0	○ 5 0	6	1
2	2015	愛媛	× 1 4	\	○ 5 0	○ 5 0	5	2
3	高松卓愛クラブ	香川	× 0 5	× 0 5	\	× 2 3	3	4
4	さつき会	愛媛	× 0 5	× 0 5	× 3 2	\	4	3

13・14・15・16 コート

B		ブロック	チームHIURA	卓窓会	FC江陽	つばきラーズ A	得点	順位
1	チームHIURA	徳島	\	○ 5 0	○ 4 1	○ 5 0	6	1
2	卓窓会	香川	× 0 5	\	○ 5 0	○ 5 0	5	2
3	FC江陽	高知	× 1 4	× 0 5	\	○ 4 1	4	3
4	つばきラーズ A	愛媛	× 0 5	× 0 5	× 1 4	\	3	4

17・18・19・20 コート

C		ブロック	TEAM25	北島クラブ	スクラッチ J	みのもん倶楽部	得点	順位
1	TEAM25	高知	\	○ 5 0	× 2 3	○ 5 0	5	2
2	北島クラブ	徳島	× 0 5	\	× 2 3	○ 4 1	4	3
3	スクラッチ J	愛媛	○ 3 2	○ 3 2	\	○ 5 0	6	1
4	みのもん倶楽部	香川	× 0 5	× 1 4	× 0 5	\	3	4

21・22・23・24 コート

D		ブロック	丸亀SC	あいひめラーズ	藍友会	ファルコン	得点	順位
1	丸亀SC	香川	\	× 2 3	× 1 4	○ 5 0	4	3
2	あいひめラーズ	愛媛	× 3 2	\	× 2 3	○ 5 0	5	2
3	藍友会	高知	○ 4 1	○ 3 2	\	○ 5 0	6	1
4	ファルコン	愛媛	× 0 5	× 0 5	× 0 5	\	3	4

試合順序 ① 1-4 2-3    ② 1-3 2-4    ③ 1-2 3-4

## 2 男女混成団体 シニアの部 (60歳以上)

< 1・2位トーナメント >

A 1位	ピンポン館	高知	3		1	スクラッチJ	愛媛	C 1位
C 2位	TEAM25	高知	1	藍友会	1	2015	愛媛	A 2位
B 2位	卓窓会	香川	0	3 2	1	あいひめラージ	愛媛	D 2位
D 1位	藍友会	高知	3	3	3	チームHIURA	徳島	B 1位

< 3・4位トーナメント >

A 3位	さつき会	愛媛	3		3	北島クラブ	徳島	C 3位
C 4位	みのもん倶楽部	香川	1	丸亀sc	0	高松卓愛クラブ	香川	A 4位
B 4位	つばきラージ	愛媛	1	3 0	0	ファルコン	愛媛	D 4位
D 3位	丸亀sc	香川	3	3	3	FC江陽	高知	B 3位

### 3 男女混成団体 ロイヤルシニアの部 (70歳以上)

25・26・27・28 コート

A ブロック		徳島県選抜チーム	高知県選抜	卓窓会	あかがね	得点	順位
1 徳島県選抜チーム	徳島	/	○ 3 - 2	○ 5 - 0	○ 5 - 0	6	1
2 高知県選抜	高知	× 2 - 3	/	○ 4 - 1	○ 3 - 2	5	2
3 卓窓会	香川	× 0 - 5	× 1 - 4	/	× 1 - 4	3	4
4 あかがね	愛媛	× 0 - 5	× 2 - 3	○ 4 - 1	/	4	3

29・30・31・32 コート

B ブロック		高松卓愛クラブ	黒潮クラブ	愛媛県選抜	帝友あじさい	得点	順位
1 高松卓愛クラブ	香川	/	○ 4 - 1	○ 3 - 2	○ 5 - 0	6	1
2 黒潮クラブ	高知	× 1 - 4	/	× 2 - 3	○ 5 - 0	4	3
3 愛媛県選抜	愛媛	× 2 - 3	○ 3 - 2	/	○ 5 - 0	5	2
4 帝友あじさい	愛媛	× 0 - 5	× 0 - 5	× 0 - 5	/	3	4

試合順序 ① 1-4 2-3 ② 1-3 2-4 ③ 1-2 3-4

< 1・2位トーナメント >

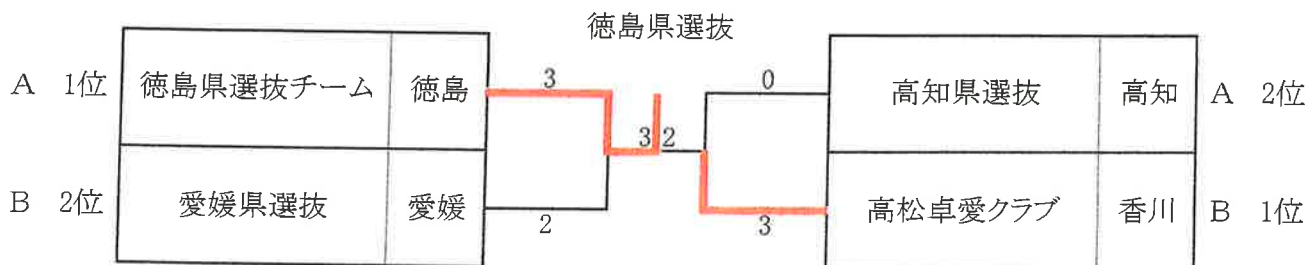

< 3・4位トーナメント >

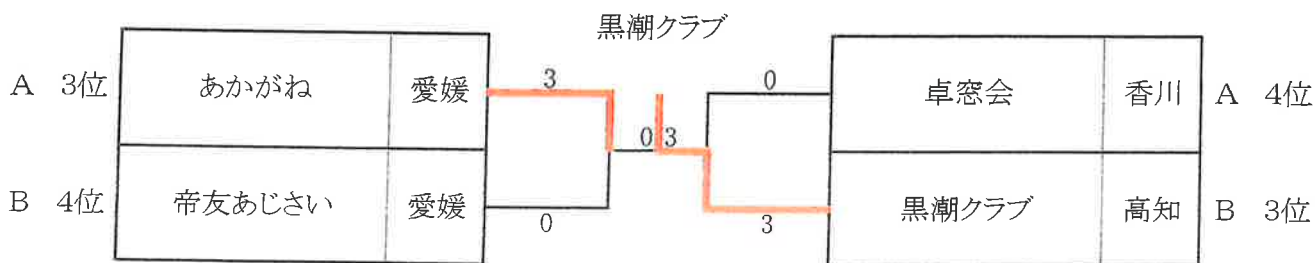

# 混合ダブルス120歳未満

〔 予 選 リ ー グ 〕

1(1/2) コート

A ブロック				白井・渡部	櫛田・山本	藤田・伊藤	得点	順位
1	白井 渡部	タカタスポーツ つばき愛卓会	愛媛	\	○ 2 - 1	× 0 - 2	3	2
2	櫛田 山本	ふれあい	徳島	× 1 - 2	\	× 0 - 2	2	3
3	藤田 伊藤	リベロ 泉会	愛媛	○ 2 - 0	○ 2 - 0	\	4	1

1(1/2) コート

B ブロック				四宮・久米	小田・武内	伊藤・細川	得点	順位
1	四宮 久米	名西クラブ	徳島	\	○ 2 - 0	○ 2 - 0	4	1
2	小田 武内	いの町体育会 藍友会	高知	× 0 - 2	\	× 0 - 2	2	3
3	伊藤 細川	アシスト	愛媛	× 0 - 2	○ 2 - 0	\	3	2

2(1/2) コート

C ブロック				東・金磯	村上・水口	曾我・曾我	得点	順位
1	東 金磯	名西クラブ	徳島	\	○ 2 - 1	○ 2 - 0	4	1
2	村上 水口	すみの つばき愛卓会	愛媛	× 1 - 2	\	○ 2 - 0	3	2
3	曾我 曾我	ゴールドジム新居浜	愛媛	× 0 - 2	× 0 - 2	\	2	3

2(1/2) コート

D ブロック				小松・田内	稲井・稲井	野口・加藤	得点	順位
1	小松 田内	LBC安芸	高知	\	○ 2 - 1	○ 2 - 0	4	1
2	稲井 稲井	アシスト	愛媛	× 1 - 2	\	× 1 - 2	2	3
3	野口 加藤	ゴールドジム新居浜	愛媛	× 0 - 2	○ 2 - 1	\	3	2

試合順序 (審判) 3人(組)リーグ戦 ① 2-3 (1) ② 1-3 (2) ③ 1-2 (3)

# 混合ダブルス120歳未満

〔 予選リーグ 〕

3 コート

E ブロック				松本・布村	山崎・佐々木	真鍋・横山	田中・山科	得点	順位
1	松本 布村	つばき愛卓会	愛媛		×	○	○	5	2
				0 - 2	2 - 0	2 - 0	2 - 0		
2	山崎 佐々木	パワーズ 北島クラブ	徳島	○		○	○	6	1
				2 - 0	2 - 0	2 - 0	2 - 0		
3	真鍋 横山	卓窓会	香川	×	×		×	3	4
				0 - 2	0 - 2	1 - 2			
4	田中 山科	チームJ新居浜 泉会	愛媛	×	×	○		4	3
				0 - 2	0 - 2	2 - 1			

4 コート

F ブロック				田中・八木	戎・高橋	川人・安友	宮崎・小野	得点	順位
1	田中 八木	LBC安芸 四国銀行	高知		○	×	○	5	2
				2 - 0	0 - 2	2 - 0	2 - 0		
2	戎 高橋	泉会 すみの	愛媛	×		×	×	3	4
				0 - 2	0 - 2	0 - 2	0 - 2		
3	川人 安友	名西クラブ 北島クラブ	徳島	○	○		○	6	1
				2 - 0	2 - 0	2 - 0	2 - 0		
4	宮崎 小野	さつき会	愛媛	×	○	×		4	3
				0 - 2	2 - 0	0 - 2			

試合順序 (審判) 4人(組)リーグ戦

①	1-4	(2)	②	2-3	(1)	③	1-3	(4)
④	2-4	(3)	⑤	1-2	(4)	⑥	3-4	(1)



# 混合ダブルス120歳未満

## [ 1 位トーナメント ]

A	1	藤田	リベロ	愛媛	1	山崎	2	東	名西クラブ	徳島	C	1
		伊藤	泉会									
E	1	山崎	パワーズ	徳島	2	2	1	川人	名西クラブ	徳島	F	1
		佐々木	北島クラブ									
D	1	小松	LBC安芸	高知	1	2	0	四宮	名西クラブ	徳島	B	1
		田内										

## [ 2 位トーナメント ]

A	2	白井	タカタスポーツ	愛媛	2	白井	2	村上	すみの	愛媛	C	2
		渡部	つばき愛卓会									
E	2	松本	つばき愛卓会	愛媛	2	2	0	田中	LBC安芸	高知	F	2
		布村										
D	2	野口	ゴールドジ 新居浜	愛媛	0	1	1	伊藤	アシスト	愛媛	B	2
		加藤										

## [ 3,4 位トーナメント ]

A	3	榎田	ふれあい	徳島	2	榎田	0	曾我	ゴールドジ 新居浜	愛媛	C	3
		山本										
F	4	戎	泉会	愛媛	1	2	1	宮崎	さつき会	愛媛	F	3
		高橋	すみの									
E	3	田中	チームJ新居浜	愛媛	2	2	2	真鍋	卓窓会	香川	E	4
		山科	泉会									
D	3	稲井	アシスト	愛媛	1	0	1	小田	いの町体育会	高知	B	3
		稲井										

# 混合ダブルス120歳以上

[ 予選リーグ ]

5(1/2) コート

A ブロック			横山・大津	檜垣・小野	山口・伊勢	得点	順位
1	横山 大津	丸亀SC 香川	/	○ 2 - 0	○ 2 - 0	4	1
2	檜垣 小野	ゴールドジム新居浜 愛媛	× 0 - 2	/	○ 2 - 0	3	2
3	山口 伊勢	渭水クラブ 徳島	× 0 - 2	× 0 - 2	/	2	3

5(1/2) コート

B ブロック			日浦・香美	高砂・鴻池	豊島・杉村	得点	順位
1	日浦 香美	チームHIURA 徳島	/	○ 2 - 0	○ 2 - 0	4	1
2	高砂 鴻池	チームJ新居浜 リベロ 愛媛	× 0 - 2	/	× 0 - 2	2	3
3	豊島 杉村	高松卓愛クラブ 香川	× 0 - 2	○ 2 - 0	/	3	2

6(1/2) コート

C ブロック			奥崎・西田	池田・八十島	光田・奥村	得点	順位
1	奥崎 西田	FC江陽 高知	/	○ 2 - 0	○ 2 - 0	4	1
2	池田 八十島	西条卓友会 泉会 愛媛	× 0 - 2	/	○ 2 - 1	3	2
3	光田 奥村	あいのすけ 徳島	× 0 - 2	× 1 - 2	/	2	3

6(1/2) コート

D ブロック			近藤・湯浅	山下・山崎	仁科・塚本	得点	順位
1	近藤 湯浅	しらさぎ 徳島	/	○ 2 - 1	○ 2 - 1	4	1
2	山下 山崎	卓窓会 香川	× 1 - 2	/	○ 2 - 0	3	2
3	仁科 塚本	伊予卓研 若葉クラブ 愛媛	× 1 - 2	× 0 - 2	/	2	3

7(1/2) コート

E ブロック			弘光・濱川	石丸・三好	布谷・吉成	得点	順位
1	弘光 濱川	四国銀行 國松企画 高知	/	○ 2 - 0	○ 2 - 0	4	1
2	石丸 三好	SC松山アカデミー 2015 愛媛	× 0 - 2	/	○ 2 - 0	3	2
3	布谷 吉成	松茂スポーツクラブ さつき 徳島	× 0 - 2	× 0 - 2	/	2	3

# 混合ダブルス120歳以上

[ 予選リーグ ]

7(1/2) コート

F ブロック				山勢・高野	川西・松岡	近藤・阿部	得点	順位
1	山勢 高野	チームHIURA	徳島	/	○ 2 - 0	○ 2 - 0	4	1
2	川西 松岡	卓窓会	香川	× 0 - 2	/	○ 2 - 0	3	2
3	近藤 阿部	さつき会	愛媛	× 0 - 2	× 0 - 2	/	2	3

8(1/2) コート

G ブロック				大野・小田	小松・小松	山本・岩田	得点	順位
1	大野 小田	SC松山アカデミー みずは桜	愛媛	/	○ 2 - 0	○ 2 - 0	4	1
2	小松 小松	LBC安芸	高知	× 0 - 2	/	○ 2 - 0	3	2
3	山本 岩田	あいのすけ	徳島	× 0 - 2	× 0 - 2	/	2	3

8(1/2) コート

H ブロック				岡山・山内	森本・岩崎	片座・林	得点	順位
1	岡山 山内	加茂体協 個人	徳島	/	○ 2 - 1	○ 2 - 0	4	1
2	森本 岩崎	卓楽会 みずは桜	愛媛	× 1 - 2	/	○ 2 - 0	3	2
3	片座 林	ぷちとまと 石井体協	愛媛	× 0 - 2	× 0 - 2	/	2	3

9 コート

I ブロック				松本・森田	竹内・村岡	武田・伊藤	佐々木・原	得点	順位
1	松本 森田	ハート	愛媛	/	○ 2 - 1	○ 2 - 0	○ 2 - 0	6	1
2	竹内 村岡	FC江陽	高知	× 1 - 2	/	× 1 - 2	× 1 - 2	3	4
3	武田 伊藤	あたごクラブ	愛媛	× 0 - 2	○ 2 - 1	/	× 1 - 2	4	3
4	佐々木 原	名西クラブ	徳島	× 0 - 2	○ 2 - 1	○ 2 - 1	/	5	2

試合順序 (審判) 3人(組)リーグ戦 ① 2-3 (1) ② 1-3 (2) ③ 1-2 (3)  
 4人(組)リーグ戦 ① 1-4 (2) ② 2-3 (1) ③ 1-3 (4)  
 ④ 2-4 (3) ⑤ 1-2 (4) ⑥ 3-4 (1)

# 混合ダブルス120歳以上

## [ 1 位トーナメント ]

A	1	横山	丸亀SC	香川	2	0	奥崎	FC江陽	高知	C	1
		大津									
I	1	松本	ハート	愛媛	0	2	山勢	チームHIURA	徳島	F	1
		森田									
H	1	岡山	加茂体協	徳島	0	2	大野	SC松山A	愛媛	G	1
		山内									
E	1	弘光	四国銀行	高知	2	1	日浦	チームHIURA	徳島	B	1
		濱川									
D	1	近藤	しらさき	徳島	0	1					
		湯浅									

## [ 2 位トーナメント ]

A	2	檜垣	ゴールドジム	愛媛	2	0	池田	西条卓楽会	愛媛	C	2
		小野									
I	2	佐々木	名西クラブ	徳島	0	0	川西	卓窓会	香川	F	2
		原									
H	2	森本	卓楽会	愛媛	0	1	小松	LBC安芸	高知	G	2
		岩崎									
E	2	石丸	SC松山A	愛媛	2	2	豊島	高松卓愛クラブ	香川	B	2
		三好									
D	2	山下	卓窓会	香川	1	2					
		山崎									

## [ 3・4 位トーナメント ]

A	3	山口	謂水クラブ	徳島	2	2	光田	あいのすけ	徳島	C	3
		伊勢									
I	3	武田	あたごクラブ	愛媛	2	2	近藤	さつき会	愛媛	F	3
		伊藤									
H	3	片座	ぷちとまと	愛媛	0	1	山本	あいのすけ	徳島	G	3
		林									
E	3	布谷	松茂スポーツクラブ	香川	2	0	竹内	FC江陽	高知	I	4
		吉成									
D	3	仁科	伊予卓研	愛媛	1	0	高砂	チームJ	愛媛	B	3
		塚本									

# 混合ダブルス130歳以上

〔 予選リーグ 〕

10 コート

A ブロック				濱西・横山	長尾・平田	生島・久松	得点	順位
1	濱西 横山	ピンポン館	高知	\	○ 2 - 0	○ 2 - 0	4	1
2	長尾 平田	渭水クラブ 名西クラブ	徳島	× 0 - 2	\	○ 2 - 1	3	2
3	生島 久松	さつき会	愛媛	× 0 - 2	× 1 - 2	\	2	3

11 コート

B ブロック				村上・鎌田	中橋・横島	芳地・武川	得点	順位
1	村上 鎌田	北島クラブ	徳島	\	○ 2 - 0	○ 2 - 0	4	1
2	中橋 横島	ピンポン館	高知	× 0 - 2	\	○ 2 - 1	3	2
3	芳地 武川	みのもん倶楽部	香川	× 0 - 2	× 1 - 2	\	2	3

12 コート

C ブロック				古田・古田	坂本・中澤	山科・中尾	得点	順位
1	古田 古田	名西クラブ	徳島	\	× 1 - 2	× 0 - 2	2	3
2	坂本 中澤	GOLD STAR TEAM25	高知	○ 2 - 1	\	× 1 - 2	3	2
3	山科 中尾	丸亀SC	香川	○ 2 - 0	○ 2 - 1	\	4	1

13 コート

D ブロック				別役・森田	清水・宮本	小西・松岡	得点	順位
1	別役 森田	池クラブ 野市町体協	高知	\	× 0 - 2	○ 2 - 1	3	2
2	清水 宮本	渭水クラブ	徳島	○ 2 - 0	\	○ 2 - 0	4	1
3	小西 松岡	SC松山アカデミー 2015	愛媛	× 1 - 2	× 0 - 2	\	2	3

14 コート

E ブロック				江見・香西	岩本・松井	山本・福島	得点	順位
1	江見 香西	ES高松	香川	\	○ 2 - 0	○ 2 - 0	4	1
2	岩本 松井	ロビンズ T-REX	愛媛	× 0 - 2	\	○ 2 - 1	3	2
3	山本 福島	ふれあい	徳島	× 0 - 2	× 1 - 2	\	2	3

# 混合ダブルス130歳以上

〔 予選リーグ 〕

15 コート

F ブロック				中村 ・ 松岡	北島 ・ 井内	山本 ・ 川崎	得点	順位
1	中村 松岡	フォーネット 若葉クラブ	愛媛	\	×	○	3	2
				1 - 2	2 - 0			
2	北島 井内	北島クラブ	徳島	○	\	○	4	1
				2 - 1	2 - 0			
3	山本 川崎	野市町体協 ピンポン館	高知	×	×	\	2	3
				0 - 2	0 - 2			

16 コート

G ブロック				日浅 ・ 武智	藤井 ・ 藤村	岡崎 ・ 津田	得点	順位
1	日浅 武智	石井体協 フォーネット	愛媛	\	○	×	3	2
				2 - 1	1 - 2			
2	藤井 藤村	丸亀SC	香川	×	\	×	2	3
				1 - 2	0 - 2			
3	岡崎 津田	牟岐クラブ	徳島	○	○	\	4	1
				2 - 1	2 - 0			

17 コート

H ブロック				米田 ・ 中野	中山 ・ 横田	柏木 ・ 脇田	得点	順位
1	米田 中野	香川昂 丸亀SC	香川	\	○	×	3	2
				2 - 0	1 - 2			
2	中山 横田	暖流会 TEAM25	高知	×	\	×	2	3
				0 - 2	1 - 2			
3	柏木 脇田	チームHIURA	徳島	○	○	\	4	1
				2 - 1	2 - 1			

18 コート

I ブロック				北山 ・ 田村	石井 ・ 河田	田中 ・ 西川	得点	順位
1	北山 田村	北島クラブ	徳島	\	○	○	4	1
				2 - 0	2 - 0			
2	石井 河田	みのもん倶楽部	香川	×	\	×	2	3
				0 - 2	0 - 2			
3	田中 西川	池クラブ ピンポン館	高知	×	○	\	3	2
				0 - 2	2 - 0			

19 コート

J ブロック				三好 ・ 杉村	西村 ・ 恒石	乗常 ・ 鎌田	得点	順位
1	三好 杉村	卓窓会	香川	\	○	○	4	1
				2 - 0	2 - 1			
2	西村 恒石	TEAM25	高知	×	\	○	3	2
				0 - 2	2 - 1			
3	乗常 鎌田	池田LBC 名西クラブ	徳島	×	×	\	2	3
				1 - 2	1 - 2			

# 混合ダブルス130歳以上

〔 予選リーグ 〕

20 コート

K ブロック				田中 ・ 橋田	氏家 ・ 佐々木	三木 ・ 野田	得点	順位	
1	田 中 橋 田	TTC波多 ピンポン館	高知	\	○ 2 — 0	× 1 — 2	3	1	3
2	氏 家 佐々木	クローバ	香川	× 0 — 2	\	○ 2 — 0	3	2	2
3	三 木 野 田	名西クラブ 四国三郎クラブ	徳島	○ 2 — 1	× 0 — 2	\	3	3	2
									3

21 コート

L ブロック				笹山 ・ 笹山	守長 ・ 石川	松田 ・ 星野	得点	順位	
1	笹 山 笹 山	ベアーズ	徳島	\	○ 2 — 0	○ 2 — 0	4	1	
2	守 長 石 川	みのもん倶楽部	香川	× 0 — 2	\	○ 2 — 0	3	2	
3	松 田 星 野	ピンポン館 國松クラブ	高知	× 0 — 2	× 0 — 2	\	2	3	

試合順序 (審判) 3人(組)リーグ戦 ① 2-3 (1) ② 1-3 (2) ③ 1-2 (3)



# 混合ダブルス130歳以上

## [ 1 位トーナメント ]

A	1	濱西 横山	ピンポン館	高知	2	0	山科	丸亀SC	香川	C	1
I	1	北山 田村	北島クラブ	徳島	2	2	中尾	TTC波多	高知	K	1
H	1	柏木 脇田	チームHIURA	徳島	0	2	橋田	ピンポン館	徳島	F	1
E	1	江見 香西	ES高松	香川	2	0	北島	北島クラブ	徳島	G	1
L	1	笹山 笹山	ベアーズ	徳島	1	1	井内	牟岐クラブ	徳島	J	1
D	1	清水 宮本	渭水クラブ	徳島	0	2	三好	卓窓会	香川	B	1
					1	2	村上	北島クラブ	徳島		
							鎌田				

## [ 2 位トーナメント ]

A	2	長尾 平田	渭水クラブ 名西クラブ	徳島	2	1	坂本	GOLDSTAR	高知	C	2
I	2	田中 西川	池クラブ ピンポン館	高知	0	2	中澤	TEAM25	香川	K	2
H	2	米田 中野	香川昂 丸亀SC	香川	0	2	氏家	クローバ	愛媛	F	2
E	2	岩本 松井	ロビズ T-REX	愛媛	2	2	佐々木	フォーネット	愛媛	G	2
L	2	守長 石川	みのもん倶楽部	香川	0	2	中村	若葉クラブ	高知	J	2
D	2	別役 森田	池クラブ 野市町体協	高知	2	0	松岡	石井体協	高知	B	2
					2	0	日浅	フォーネット			
							武智				
							西村				
							恒石				
							中橋				
							横島				

## [ 3 位トーナメント ]

A	3	生島 久松	さつき会	愛媛	0	0	古田	名西クラブ	徳島	C	3
I	3	石井 河田	みのもん倶楽部	香川	1	2	古田	名西クラブ	徳島	K	3
H	3	中山 横田	暖流会 TEAM25	高知	2	2	三木	四国三郎クラブ	高知	F	3
E	3	山本 福島	ふれあい	徳島	2	0	野田	野市町体協	高知	G	3
L	3	松田 星野	ピンポン館 國松クラブ	高知	1	2	山本	ピンポン館	徳島	J	3
D	3	小西 松岡	SC松山アカデミー 2015	愛媛	1	0	川崎	丸亀SC	香川	B	3
					2	0	藤井	池田LBC			
							藤村	名西クラブ			
							乗常	みのもん倶楽部			
							鎌田				
							芳地				
							武川				



# 混合ダブルス140歳以上

[ 予選リーグ ]

22 コート

A ブロック				富士川・樋本	和田・植田	大西・水口	得点	順位
1	富士川 樋本	丸亀SC	香川	\	○ 2 - 0	○ 2 - 0	4	1
2	和田 植田	佐川愛球会 黒潮クラブ	高知	× 0 - 2	\	○ 2 - 0	3	2
3	大西 水口	帝友クラブ 忠八クラブ	愛媛	× 0 - 2	× 0 - 2	\	2	3

23 コート

B ブロック				杉村・川人	田岡・田岡	横山・児玉	得点	順位
1	杉村 川人	チームHIURA	徳島	\	○ 2 - 0	○ 2 - 0	4	1
2	田岡 田岡	卓窓会	香川	× 0 - 2	\	○ 2 - 0	3	2
3	横山 児玉	しばてんクラブ	高知	× 0 - 2	× 0 - 2	\	2	3

24 コート

C ブロック				下村・下村	陶山・板東	荒滝・三秋	得点	順位
1	下村 下村	TEAM25	高知	\	○ 2 - 0	○ 2 - 0	4	1
2	陶山 板東	綾川体協	香川	× 0 - 2	\	× 1 - 2	2	3
3	荒滝 三秋	T-REX	愛媛	× 0 - 2	○ 2 - 1	\	3	2

25 コート

D ブロック				川田・関谷	山本・青木	渡辺・西山	得点	順位
1	川田 関谷	卓窓会	香川	\	× 0 - 2	○ 2 - 0	3	1
2	山本 青木	帝友クラブ 旭友クラブ	愛媛	○ 2 - 0	\	× 0 - 2	3	2
3	渡辺 西山	ワッツンズカンパニー ピンポン館	高知	× 0 - 2	○ 2 - 0	\	3	3

26 コート

E ブロック				若林・井上	松原・松原	野並・近藤	得点	順位
1	若林 井上	ロビンス フレンズ	愛媛	\	○ 2 - 0	○ 2 - 0	4	1
2	松原 松原	綾川体協	香川	× 0 - 2	\	× 1 - 2	2	3
3	野並 近藤	まほろば南国 彩クラブ	高知	× 0 - 2	○ 2 - 1	\	3	2

# 混合ダブルス140歳以上

[ 予選リーグ ]

27 コート

F ブロック				越智・浅野	奥山・安川	橋詰・柳本	得点	順位	
1	越智 浅野	ぷちとまと	愛媛	\	○ 2 - 0	× 1 - 2	3	1	3 2
2	奥山 安川	綾川体協	香川	× 0 - 2	\	○ 2 - 1	3	3	2 3
3	橋詰 柳本	彩クラブ	高知	○ 2 - 1	× 1 - 2	\	3	2	3 3

28 コート

G ブロック				福谷・瀬川	安藤・三品	谷本・前田	得点	順位
1	福谷 瀬川	FC江陽	高知	\	○ 2 - 1	○ 2 - 0	4	1
2	安藤 三品	新居浜卓研 すみの	愛媛	× 1 - 2	\	○ 2 - 0	3	2
3	谷本 前田	卓窓会	香川	× 0 - 2	× 0 - 2	\	2	3

29 コート

H ブロック				古田・溝渕	松本・竹内	都築・山内	得点	順位
1	古田 溝渕	黒潮クラブ	高知	\	○ 2 - 0	○ 2 - 0	4	1
2	松本 竹内	綾川体協	香川	× 0 - 2	\	○ 2 - 0	3	2
3	都築 山内	TOSI あじさい	愛媛	× 0 - 2	× 0 - 2	\	2	3

30 コート

I ブロック				佐伯・渡部	川田・福井	山崎・中嶋	得点	順位
1	佐伯 渡部	あたごクラブ	愛媛	\	○ 2 - 0	○ 2 - 1	4	1
2	川田 福井	高松卓愛クラブ	香川	× 0 - 2	\	○ 2 - 0	3	2
3	山崎 中嶋	ピンポン館 カラビナ	高知	× 1 - 2	× 0 - 2	\	2	3

31 コート

J ブロック				竹内・藤澤	藤原・青木	廣見・曾我部	得点	順位
1	竹内 藤澤	綾川体協	香川	\	○ 2 - 0	○ 2 - 0	4	1
2	藤原 青木	帝友クラブ 2015	愛媛	× 0 - 2	\	○ 2 - 0	3	2
3	廣見 曾我部	太陽クラブ	高知	× 0 - 2	× 0 - 2	\	2	3

# 混合ダブルス140歳以上

[ 予選リーグ ]

32 コート

K ブロック				筒井・杉本	岩井・森	高橋・守谷	得点	順位
1	筒井 杉本	高松卓愛クラブ	香川		○ 2 - 1	○ 2 - 1	4	1
2	岩井 森	よしこのクラブ	徳島	× 1 - 2		× 0 - 2	2	3
3	高橋 守谷	さつき会	愛媛	× 1 - 2	○ 2 - 0		3	2

33 コート

L ブロック				日下・坂部	鶴尾・鶴尾	藤本・村住	得点	順位
1	日下 坂部	フレンド	徳島		○ 2 - 1	× 0 - 2	3	2
2	鶴尾 鶴尾	高松卓愛クラブ	香川	× 1 - 2		× 1 - 2	2	3
3	藤本 村住	EUC らるご	愛媛	○ 2 - 0	○ 2 - 1		4	1

34 コート

M ブロック				山田・村上	香川・田岡	白石・安永	得点	順位
1	山田 村上	黒潮クラブ	高知		○ 2 - 1	○ 2 - 0	4	1
2	香川 田岡	綾川体協	香川	× 1 - 2		○ 2 - 1	3	2
3	白石 安永	帝友クラブ	愛媛	× 0 - 2	× 1 - 2		2	3

35 コート

N ブロック				井上・白石	高松・高松	星加・倉橋	得点	順位
1	井上 白石	香川昂 懇友会	香川		× 0 - 2	○ 2 - 0	3	2
2	高松 高松	黒潮クラブ	高知	○ 2 - 0		○ 2 - 1	4	1
3	星加 倉橋	すばる	愛媛	× 0 - 2	× 1 - 2		2	3

試合順序 (審判) 3人(組)リーグ戦 ① 2-3 (1) ② 1-3 (2) ③ 1-2 (3)

# 混合ダブルス140歳以上

## [ 1 位 トーナメント ]

A 1	富士川 樋本	丸亀SC	香川		下村	TEAM25	高知	C	1	
I 1	佐伯 渡部	あたごクラブ	愛媛		筒井 杉本	高松	黒潮クラブ	高知	N	1
H 1	古田 溝渕	黒潮クラブ	高知		筒井 杉本	高松	高松卓愛クラブ	香川	K	1
E 1	若林 井上	ロビズ フレンズ	愛媛		越智	ぶちとまと	愛媛	F	1	
L 1	藤本 村住	EUC らるご	愛媛		浅野	福谷	FC江陽	高知	G	1
M 1	山田 村上	黒潮クラブ	高知		瀬川	竹内	綾川体協	香川	J	1
D 1	川田 関谷	卓窓会	香川		藤澤	杉村	チームHIURA	徳島	B	1
					川人					

## [ 2 位 トーナメント ]

A 2	和田 植田	佐川愛球会 黒潮クラブ	高知		荒滝	T-REX	愛媛	C	2	
I 2	川田 福井	高松卓愛クラブ	香川		井上 白石	三秋	香川昂 懇友会	香川	N	2
H 2	松本 竹内	綾川体協	香川		井上 白石	白石	懇友会	香川	N	2
E 2	野並 近藤	まほろば南国 彩クラブ	香川		高橋	高橋	さつき会	愛媛	K	2
L 2	日下 坂部	フレンド	徳島		守谷	橋詰	彩クラブ	高知	F	2
M 2	香川 田岡	綾川体協	香川		柳本	安藤	新居浜卓研 すみの	愛媛	G	2
D 2	山本 青木	帝友クラブ 旭友クラブ	愛媛		三品	藤原	帝友クラブ 2015	愛媛	J	2
					青木	田岡	卓窓会	香川	B	2
					田岡					

## [ 3 位 トーナメント ]

A 3	大西 水口	帝友クラブ 忠八クラブ	愛媛		陶山	綾川体協	香川	C	3	
I 3	山崎 中嶋	ピンポン館 カラビナ	高知		岩井 森	星加	すばる	愛媛	N	3
H 3	都築 山内	TOSI あじさい	愛媛		岩井 森	倉橋	よしこのクラブ	徳島	K	3
E 3	松原 松原	綾川体協	香川		岩井 森	奥山	綾川体協	香川	F	3
L 3	鶴尾 鶴尾	高松卓愛クラブ	香川		安川	谷本	卓窓会	香川	G	3
M 3	白石 安永	帝友クラブ	愛媛		前田	廣見	太陽クラブ	高知	J	3
D 3	渡辺 西山	ワットンズ ピンポン館	高知		曾我部	横山	しばてんクラブ	高知	B	3
					児玉					

# 男子シングルス50歳以上

〔 予 選 リ ー グ 〕

1(1/2) コート

A ブロック				松本	田中	真鍋	得点	順位
1	松 本	つばき愛卓会	愛媛		○ 2 - 0	○ 2 - 0	4	1
2	田 中	LBC安芸	高知	× 0 - 2		× 0 - 2	2	3
3	真 鍋	卓窓会	香川	× 0 - 2	○ 2 - 0		3	2

1(1/2) コート

B ブロック				宮崎	布谷	亀石	得点	順位
1	宮 崎	さつき会	愛媛		× 1 - 2	○ 2 - 0	3	2
2	布 谷	松茂スポーツクラブ	徳島	○ 2 - 1		○ 2 - 0	4	1
3	亀 石	丸亀SC	香川	× 0 - 2	× 0 - 2		2	3

2 コート

C ブロック				小松	星加	山崎	秋山	得点	順位
1	小 松	LBC安芸	高知		× 0 - 2	× 0 - 2	○ 2 - 1	4	3
2	星 加	卓窓会	香川	○ 2 - 0		× 0 - 2	○ 2 - 1	5	2
3	山 崎	パワーズ	徳島	○ 2 - 0	○ 2 - 0		○ 2 - 1	6	1
4	秋 山	ゴールドジム新居浜	愛媛	× 1 - 2	× 1 - 2	× 1 - 2		3	4

試合順序 (審判) 3人(組)リーグ戦 ① 2-3 (1)    ② 1-3 (2)    ③ 1-2 (3)  
 4人(組)リーグ戦 ① 1-4 (2)    ② 2-3 (1)    ③ 1-3 (4)  
 ④ 2-4 (3)    ⑤ 1-2 (4)    ⑥ 3-4 (1)

# 男子シングルス50歳以上

[ 1 位 トーナメント ]

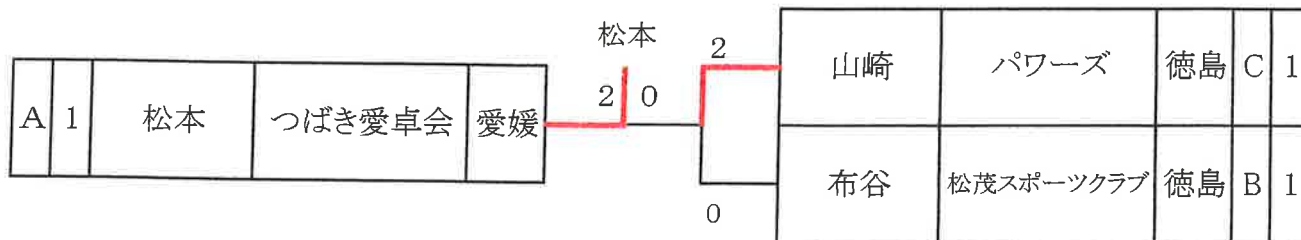

[ 2 位 トーナメント ]

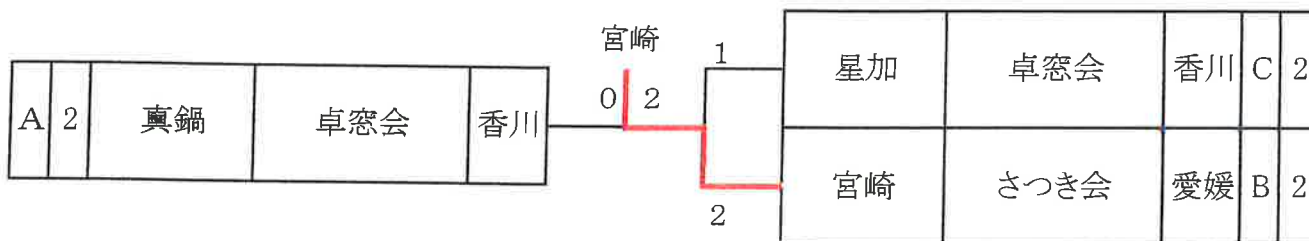

[ 3・4 位 トーナメント ]

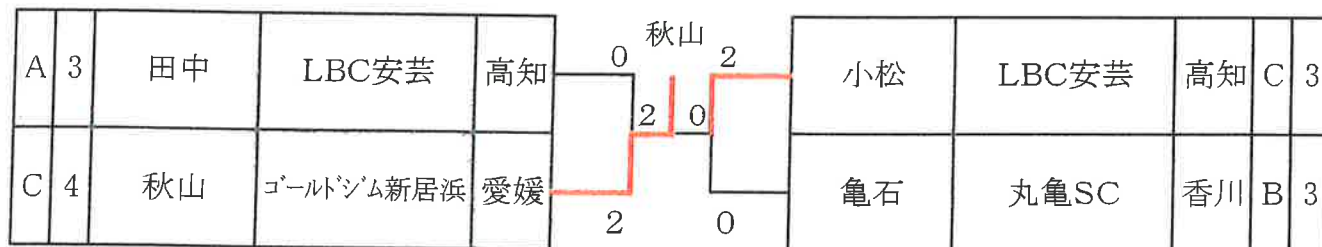

# 男子シングルス60歳以上

〔 予 選 リ ー グ 〕

3(1/2) コート

A ブロック				山勢	田中	森本	得点	順位
1	山 勢	チームHIURA	徳島	\	○ 2 - 0	○ 2 - 0	4	1
2	田 中	池クラブ	高知	× 0 - 2	\	× 1 - 2	2	3
3	森 本	卓楽会	愛媛	× 0 - 2	○ 2 - 1	\	3	2

3(1/2) コート

B ブロック				弘光	仁科	佐々木	得点	順位
1	弘 光	四国銀行	高知	\	○ 2 - 1	○ 2 - 0	4	1
2	仁 科	伊予卓研	愛媛	× 1 - 2	\	○ 2 - 0	3	2
3	佐々木	名西クラブ	徳島	× 0 - 2	× 0 - 2	\	2	3

4(1/2) コート

C ブロック				依光	近藤	高砂	得点	順位
1	依 光	小高坂クラブ	高知	\	× 1 - 2	○ 2 - 0	3	2
2	近 藤	しらさぎ	徳島	○ 2 - 1	\	○ 2 - 0	4	1
3	高 砂	チームJ新居浜	愛媛	× 0 - 2	× 0 - 2	\	2	3

4(1/2) コート

D ブロック				西岡	武田	田中	得点	順位
1	西 岡	インパクト	高知	\	○ 2 - 0	× 0 - 2	3	3
2	武 田	あたごクラブ	愛媛	× 0 - 2	\	○ 2 - 0	3	2
3	田 中	TTC波多	高知	○ 2 - 0	○ 0 - 2	\	3	1

37  
39  
40  
39  
37  
36

5 コート

E ブロック				池田	四宮	小松	得点	順位
1	池 田	西条卓友会	愛媛	\	× 0 - 2	× 1 - 2	2	3
2	四 宮	名西クラブ	徳島	○ 2 - 0	\	○ 2 - 0	4	1
3	小 松	LBC安芸	高知	○ 2 - 1	× 0 - 2	\	3	2

試合順序 (審判) 3人(組)リーグ戦 ① 2-3 (1) ② 1-3 (2) ③ 1-2 (3)

# 男子シングルス60歳以上

## [ 1 位 トーナメント ]

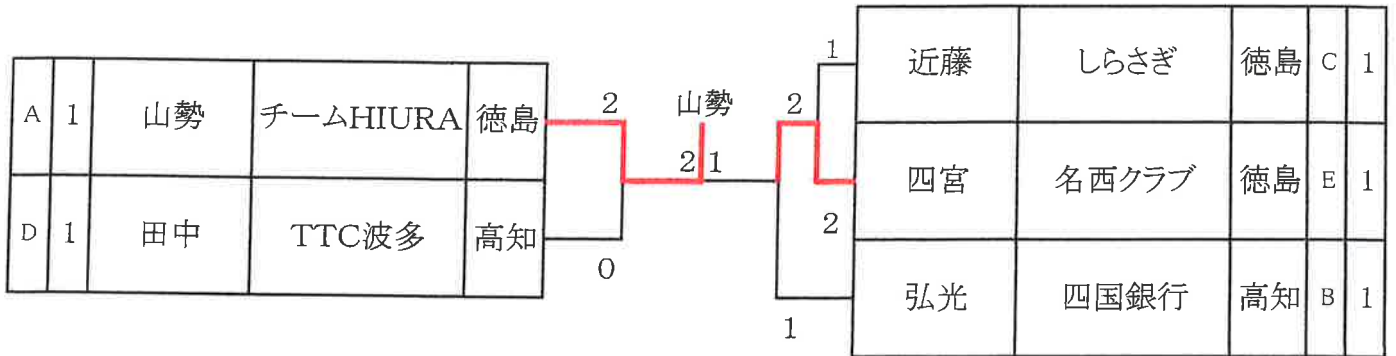

## [ 2 位 トーナメント ]

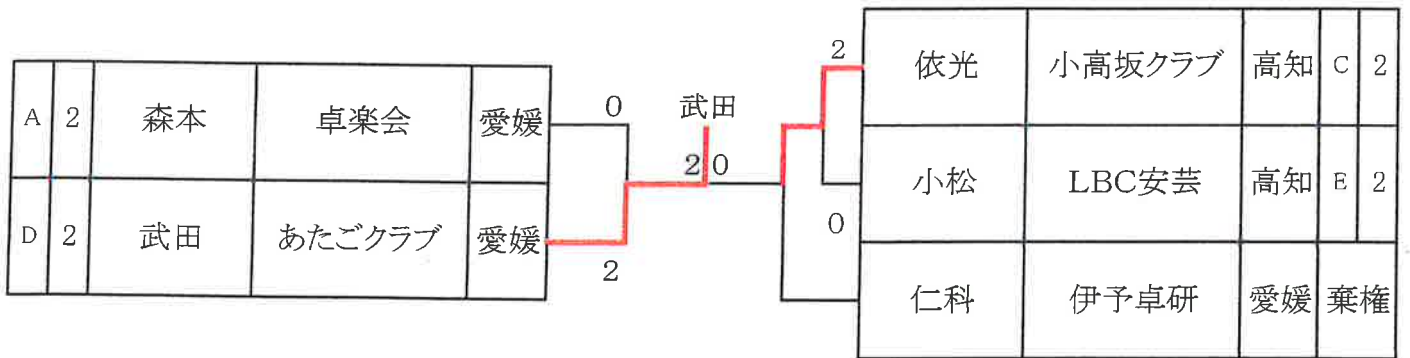

## [ 3 、 4 位 トーナメント ]

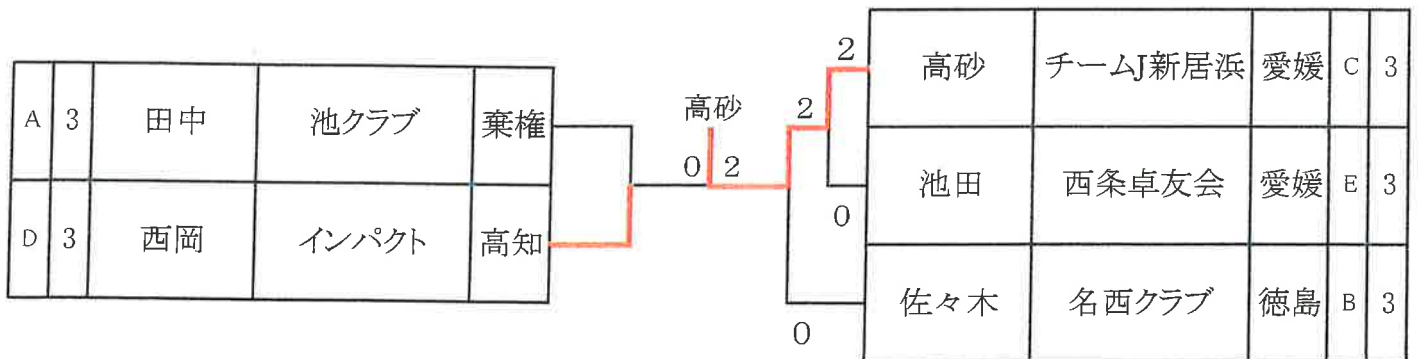



# 男子シングルス65歳以上

〔 予選リーグ 〕

6 コート

A ブロック				濱西	三好	笹山	得点	順位
1	濱西	ピンポン館	高知	\	○ 2 - 0	○ 2 - 1	4	1
2	三好	卓窓会	香川	×	\	○ 2 - 1	3	2
3	笹山	ベアーズ	徳島	×	×	\	2	3
				0 - 2	1 - 2			
				1 - 2				

7 コート

B ブロック				野村	岡崎	中橋	得点	順位
1	野村	石井体協	愛媛	\	—	—	棄権	
2	岡崎	牟岐クラブ	徳島	—	\	○ 2 - 0	2	1
3	中橋	ピンポン館	高知	—	×	\	1	2
					0 - 2			

8 コート

C ブロック				横山	松田	山口	得点	順位
1	横山	丸亀SC	香川	\	○ 2 - 0	○ 2 - 0	4	1
2	松田	ピンポン館	高知	×	\	○ 2 - 1	3	2
3	山口	渭水クラブ	徳島	×	×	\	2	3
				0 - 2	1 - 2			
				0 - 2				

9 コート

D ブロック				天野	乗松	米本	得点	順位
1	天野	城西ラージ	徳島	\	○ 2 - 0	○ 2 - 1	4	1
2	乗松	K-TTS	愛媛	×	\	○ 2 - 1	3	2
3	米本	丸亀SC	香川	×	×	\	2	3
				0 - 2	1 - 2			
				1 - 2				

10 コート

E ブロック				米田	篠原	乗常	得点	順位
1	米田	香川昴	香川	\	○ 2 - 1	○ 2 - 1	4	1
2	篠原	三島ウイングス	愛媛	×	\	○ 2 - 1	3	2
3	乗常	池田LBC	徳島	×	×	\	2	3
				1 - 2	1 - 2			
				1 - 2				

11 コート

F ブロック				日浦	玉井	三木	得点	順位
1	日浦	チームHIURA	徳島	\	○ 2 - 0	○ 2 - 0	4	1
2	玉井	新居浜卓研	愛媛	×	\	○ 2 - 0	3	2
3	三木	名西クラブ	徳島	×	×	\	2	3
				0 - 2	0 - 2			
				0 - 2				

試合順序 (審判) 3人(組)リーグ戦 ① 2-3 (1) ② 1-3 (2) ③ 1-2 (3)

# 男子シングルス65歳以上

## [ 1 位 トーナメント ]

A	1	濱西	ピンポン館	高知		横山	丸亀SC	香川	C	1	
E	1	米田	香川昴	香川		2	日浦	チームHIURA	徳島	F	1
D	1	天野	城西ラーヂ	徳島		0	岡崎	牟岐クラブ	徳島	B	1

## [ 2 位 トーナメント ]

A	2	三好	卓窓会	香川		松田	ピンポン館	高知	C	2	
E	山F	篠原	三島ウイングス	愛媛		0	玉井	新居浜卓研	愛媛	F	2
D	2	乗松	K-TTS	愛媛		0	中橋	ピンポン館	高知	B	2

## [ 3 位 トーナメント ]

A	3	笹山	ベアーズ	徳島		山口	渭水クラブ	徳島	C	3	
E	3	乗常	池田LBC	徳島		0	三木	名西クラブ	徳島	F	3
D	3	米本	丸亀SC	香川		2			棄権	B	3

# 男子シングルス70歳以上

[ 予選リーグ ]

12(1/2) コート

A ブロック				吉田	向井	山崎	得点	順位
1	吉田	高松卓愛クラブ	香川		○ 2 - 0	○ 2 - 0	4	1
2	向井	さつき会	愛媛	× 0 - 2		○ 2 - 1	3	2
3	山崎	ピンポン館	高知	× 0 - 2	× 1 - 2		2	3

12(1/2) コート

B ブロック				安藤	高橋	清水	得点	順位
1	安藤	三宝	香川		× 1 - 2	× 1 - 2	2	3
2	高橋	TEAM25	高知	○ 2 - 1		× 1 - 2	3	2
3	清水	渭水クラブ	徳島	○ 2 - 1	○ 2 - 1		4	1

13 コート

C ブロック				井上	長谷川	古田	渡辺	得点	順位
1	井上	香川昴	香川		× 0 - 2	× 0 - 2	○ 2 - 0	4	3
2	長谷川	PROUD	高知	○ 2 - 0		○ 2 - 0	○ 2 - 0	6	1
3	古田	名西クラブ	徳島	○ 2 - 0	× 0 - 2		○ 2 - 0	5	2
4	渡辺	ワットンズカンパニー	高知	× 0 - 2	× 0 - 2	× 0 - 2		3	4

試合順序 (審判) 3人(組)リーグ戦 ① 2-3 (1) ② 1-3 (2) ③ 1-2 (3)  
 4人(組)リーグ戦 ① 1-4 (2) ② 2-3 (1) ③ 1-3 (4)  
 ④ 2-4 (3) ⑤ 1-2 (4) ⑥ 3-4 (1)

# 男子シングルス70歳以上

## [ 1 位 トーナメント ]

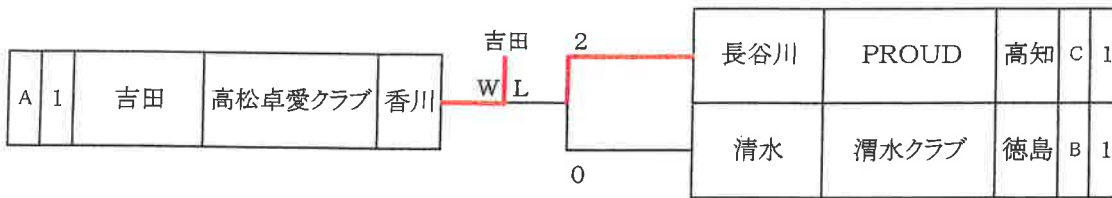

## [ 2 位 トーナメント ]

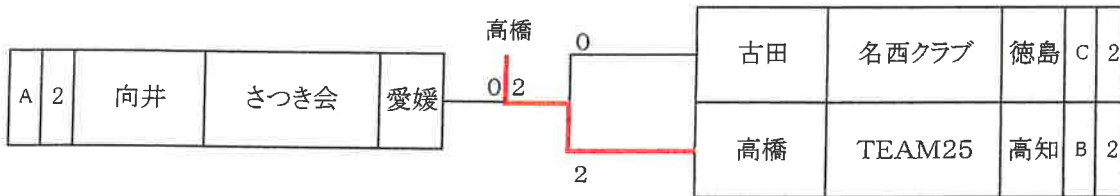

## [ 3・4 位 トーナメント ]

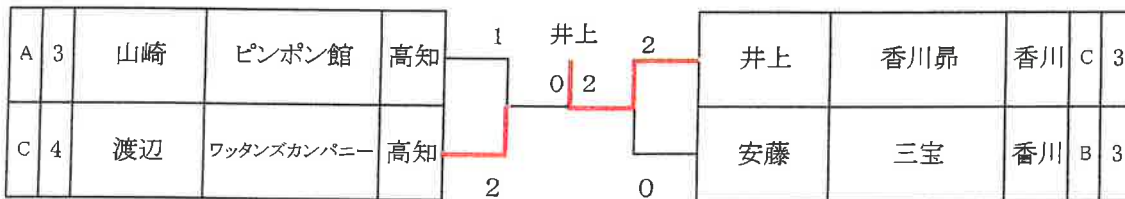

# 男子シングルス75歳以上

[ 予選リーグ ]

14(1/2) コート

A ブロック				中山	戸祭	豊島	得点	順位
1	中山	クロサキ	徳島		○ 2 - 0	—	2	1
2	戸祭	クローバ	香川	× 0 - 2		—	1	2
3	豊島	卓窓会	香川	—	—		棄権	

14(1/2) コート

B ブロック				佐伯	松本	山下	得点	順位
1	佐伯	あたごクラブ	愛媛		○ 2 - 1	○ 2 - 1	4	1
2	松本	高松卓愛クラブ	香川	× 1 - 2		○ 2 - 0	3	2
3	山下	しらさき	香川	× 1 - 2	× 0 - 2		2	3

15 コート

C ブロック				窪田	高橋	谷本	香川	得点	順位
1	窪田	クローバ	香川		× 1 - 2	○ 2 - 1	○ 2 - 0	5	2
2	高橋	さつき会	愛媛	○ 2 - 1		○ 2 - 0	○ 2 - 0	6	1
3	谷本	卓窓会	香川	× 1 - 2	× 0 - 2		○ 2 - 0	4	3
4	香川	綾川体協	香川	× 0 - 2	× 0 - 2	× 0 - 2		3	4

16 コート

D ブロック				松本	筒井	井上	廣見	得点	順位
1	松本	綾川体協	香川		× 0 - 2	—	○ 2 - 0	3	2
2	筒井	高松卓愛クラブ	香川	○ 2 - 0		—	○ 2 - 0	4	1
3	井上	さつき会	愛媛	—	—		—	棄権	
4	廣見	太陽クラブ	高知	× 0 - 2	× 0 - 2	—		2	3

試合順序 (審判) 3人(組)リーグ戦 ① 2-3 (1) ② 1-3 (2) ③ 1-2 (3)  
 4人(組)リーグ戦 ① 1-4 (2) ② 2-3 (1) ③ 1-3 (4)  
 ④ 2-4 (3) ⑤ 1-2 (4) ⑥ 3-4 (1)

# 男子シングルス75歳以上

## [ 1 位 ト ー ナ メ ン ト ]

A	1	中山	クロサキ	徳島	筒井	2	高橋	さつき会	愛媛	C	1
D	1	筒井	高松卓愛クラブ	香川							

Score: 1-2, 2-1

## [ 2 位 ト ー ナ メ ン ト ]

A	2	戸祭	クローバ	香川	窪田	2	窪田	クローバ	香川	C	2
D	2	松本	綾川体協	香川							

Score: 2-0, 2-1

## [ 3 ・ 4 位 ト ー ナ メ ン ト ]

A	3			棄権	谷本	2	谷本	卓窓会	香川	C	3						
C	4	香川	綾川体協	香川								0			棄権	D	4
D	3	廣見	太陽クラブ	高知								2	田岡	卓窓会	香川	B	3

Score: 0-2, 2-0

# 女子シングルス50歳以上

[ 予選リーグ ]

17(1/2) コート

A ブロック				高野	横山	岡田	得点	順位
1	高野	チームHIURA	徳島		○ 2 - 0	○ 2 - 0	4	1
2	横山	卓窓会	香川	× 0 - 2		× 0 - 2	2	3
3	岡田	インパクト	高知	× 0 - 2	○ 2 - 0		3	2

17(1/2) コート

B ブロック				佐々木	高市	山下	得点	順位
1	佐々木	北島クラブ	徳島		× 0 - 2	× 0 - 2	2	3
2	高市	フォーネット	愛媛	○ 2 - 0		× 0 - 2	3	2
3	山下	しらさき	徳島	○ 2 - 0	○ 2 - 0		4	1

18(1/2) コート

C ブロック				川島	黒島	志摩	得点	順位
1	川島	丸亀SC	香川		○ 2 - 0	○ 2 - 0	4	1
2	黒島	城西ラーヂ	徳島	× 0 - 2		○ 2 - 1	3	2
3	志摩	北島クラブ	徳島	× 0 - 2	× 1 - 2		2	3

18(1/2) コート

D ブロック				山科	中尾	土肥	得点	順位
1	山科	泉会	愛媛		× 1 - 2	× 0 - 2	2	3
2	中尾	丸亀SC	香川	○ 2 - 1		× 1 - 2	3	2
3	土肥	沖洲体協	徳島	○ 2 - 0	○ 2 - 1		4	1

試合順序 (審判) 3人(組)リーグ戦 ① 2-3 (1) ② 1-3 (2) ③ 1-2 (3)

# 女子シングルス50歳以上

## [ 1 位 ト ー ナ メ ン ト ]

A	1	高野	チームHIURA	徳島		川島	丸亀SC	香川	C	1
D	1	土肥	沖洲体協	徳島		川島	山下	しらさぎ	徳島	B

## [ 2 位 ト ー ナ メ ン ト ]

A	2	岡田	インパクト	高知		黒島	城西ラージ	徳島	C	2
D	2	中尾	丸亀SC	香川		高市	高市	フォーネット	愛媛	B

## [ 3 位 ト ー ナ メ ン ト ]

A	3	横山	卓窓会	香川		志摩	北島クラブ	徳島	C	3
D	3	山科	泉会	愛媛		志摩	佐々木	北島クラブ	徳島	B



# 女子シングルス60歳以上

[ 予選リーグ ]

19(1/2) コート

A ブロック				国松	横田	福田	得点	順位
1	国松	国松企画	高知	\	○ 2 - 0	○ 2 - 1	4	1
2	横田	丸亀SC	香川	× 1 - 2	\	○ 2 - 1	3	2
3	福田	名西クラブ	徳島	× 0 - 2	× 1 - 2	\	2	3

19(1/2) コート

B ブロック				高橋	伊藤	伊勢	得点	順位
1	高橋	イレブンステアーズ	徳島	\	○ 2 - 0	× 1 - 2	3	1
2	伊藤	ピンポンクラブ	愛媛	× 0 - 2	\	○ 2 - 1	3	3
3	伊勢	渭水クラブ	徳島	○ 2 - 1	× 1 - 2	\	3	2

$\frac{3}{2}$   
 $\frac{2}{3}$   
 $\frac{3}{3}$

20 コート

C ブロック				山内	近藤	安友	得点	順位
1	山内	個人	徳島	\	○ 2 - 0	○ 2 - 1	4	1
2	近藤	丸亀SC	香川	× 0 - 2	\	× 0 - 2	2	3
3	安友	北島クラブ	徳島	× 1 - 2	○ 2 - 0	\	3	2

21 コート

D ブロック				杉村	平田	野村	笹山	得点	順位
1	杉村	卓窓会	香川	\	○ 2 - 0	○ 2 - 0	○ 2 - 1	6	1
2	平田	名西クラブ	徳島	× 0 - 2	\	○ 2 - 1	○ 2 - 0	5	2
3	野村	B. B. U	愛媛	× 0 - 2	× 1 - 2	\	× 0 - 2	3	4
4	笹山	ベアーズ	徳島	× 1 - 2	× 0 - 2	○ 2 - 0	\	4	3

22 コート

E ブロック				宮本	湯浅	中野	山本	得点	順位
1	宮本	渭水クラブ	徳島	\	○ 2 - 0	× 1 - 2	○ 2 - 0	5	2
2	湯浅	しらさぎ	徳島	× 0 - 2	\	× 0 - 2	○ 2 - 0	4	3
3	中野	丸亀SC	香川	○ 2 - 1	○ 2 - 0	\	○ 2 - 0	6	1
4	山本	ふれあい	徳島	× 0 - 2	× 0 - 2	× 0 - 2	\	3	4

試合順序 (審判) 3人(組)リーグ戦 ① 2-3 (1)    ② 1-3 (2)    ③ 1-2 (3)  
 4人(組)リーグ戦 ① 1-4 (2)    ② 2-3 (1)    ③ 1-3 (4)  
 ④ 2-4 (3)    ⑤ 1-2 (4)    ⑥ 3-4 (1)

# 女子シングルス60歳以上

## [ 1 位 ト ー ナ メ ン ト ]

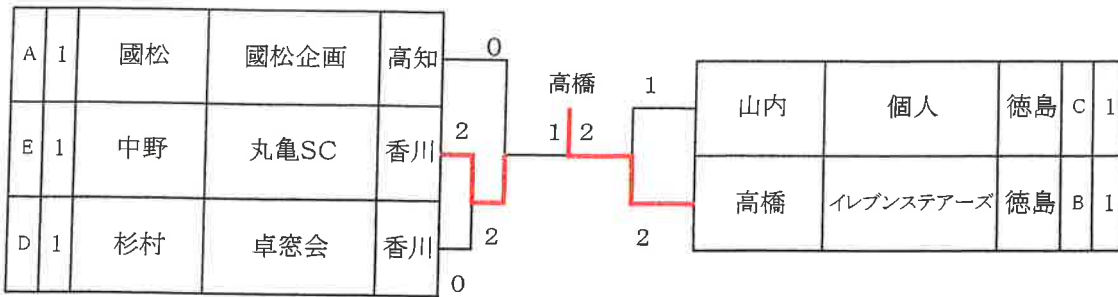

## [ 2 位 ト ー ナ メ ン ト ]

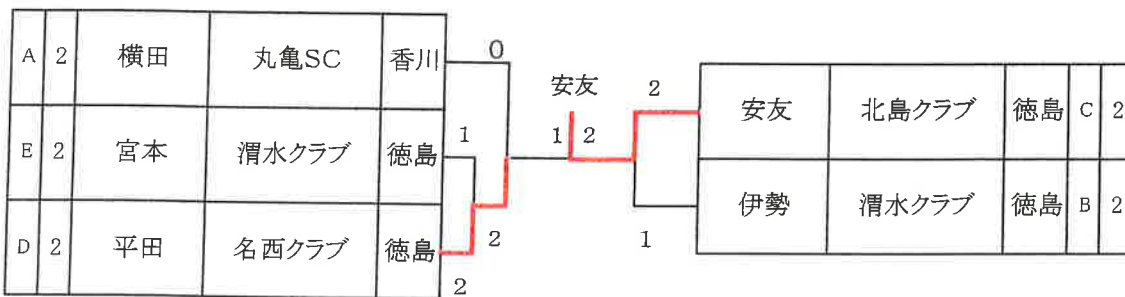

## [ 3 ・ 4 位 ト ー ナ メ ン ト ]

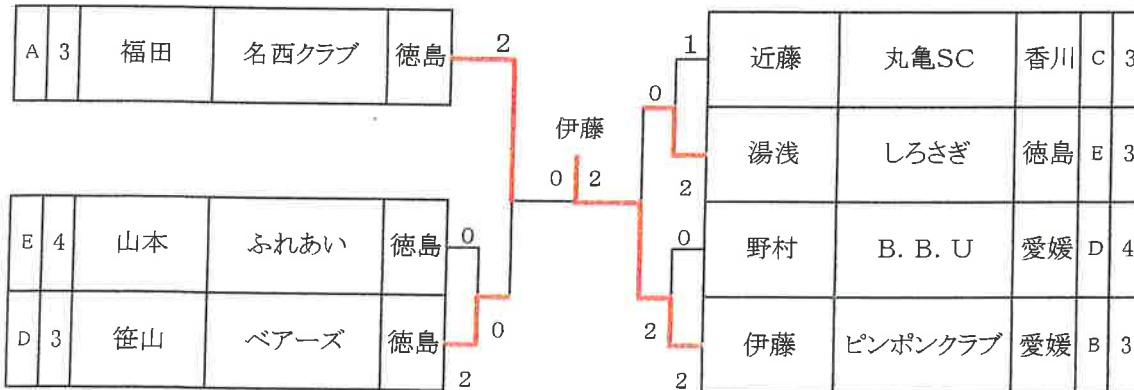

# 女子シングルス65歳以上

[ 予選リーグ ]

23(1/2) コート

A ブロック				横山	竹内	福島	得点	順位
1	横山	ピンポン館	高知		○ 2 - 0	○ 2 - 0	4	1
2	竹内	綾川体協	香川	× 0 - 2		× 1 - 2	2	3
3	福島	ふれあい	徳島	× 0 - 2	○ 2 - 1		3	2

23(1/2) コート

B ブロック				津田	藤村	山下	得点	順位
1	津田	牟岐クラブ	徳島		○ 2 - 1	○ 2 - 0	4	1
2	藤村	丸亀SC	香川	× 1 - 2		○ 2 - 0	3	2
3	山下	しらさき	徳島	× 0 - 2	× 0 - 2		2	3

24(1/2) コート

C ブロック				鏡	横畠	鎌田	得点	順位
1	鏡	チームHIURA	徳島		○ 2 - 0	○ 2 - 0	4	1
2	横畠	ピンポン館	高知	× 0 - 2		× 0 - 2	2	3
3	鎌田	名西クラブ	徳島	× 0 - 2	○ 2 - 0		3	2

24(1/2) コート

D ブロック				加藤	原	吉成	得点	順位
1	加藤	卓窓会	香川		○ 2 - 0	○ 2 - 1	4	1
2	原	名西クラブ	徳島	× 0 - 2		× 0 - 2	2	3
3	吉成	さつき	徳島	× 1 - 2	○ 2 - 0		3	2

25 コート

E ブロック				古田	坂井	伊藤	野田	得点	順位
1	古田	名西クラブ	徳島		○ 2 - 0	○ 2 - 0	○ 2 - 0	6	1
2	坂井	のじぎく	高知	× 0 - 2		○ 2 - 1	○ 2 - 1	5	2
3	伊藤	あたごクラブ	愛媛	× 0 - 2	× 1 - 2		○ 2 - 1	4	3
4	野田	四国三郎クラブ	徳島	× 0 - 2	× 1 - 2	× 1 - 2		3	4

試合順序 (審判) 3人(組)リーグ戦 ① 2-3 (1) ② 1-3 (2) ③ 1-2 (3)  
 4人(組)リーグ戦 ① 1-4 (2) ② 2-3 (1) ③ 1-3 (4)  
 ④ 2-4 (3) ⑤ 1-2 (4) ⑥ 3-4 (1)

# 女子シングルス65歳以上

## [ 1 位 ト ー ナ メ ン ト ]

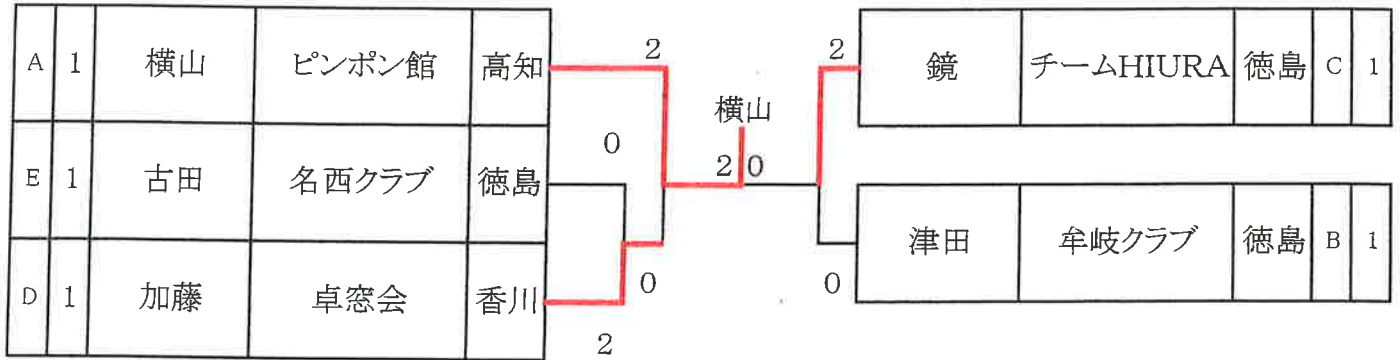

## [ 2 位 ト ー ナ メ ン ト ]

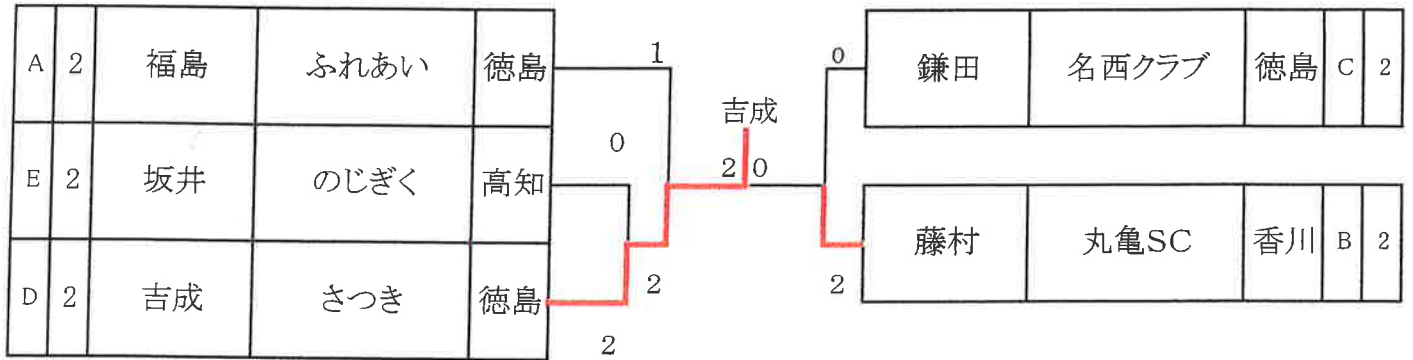

## [ 3 ・ 4 位 ト ー ナ メ ン ト ]

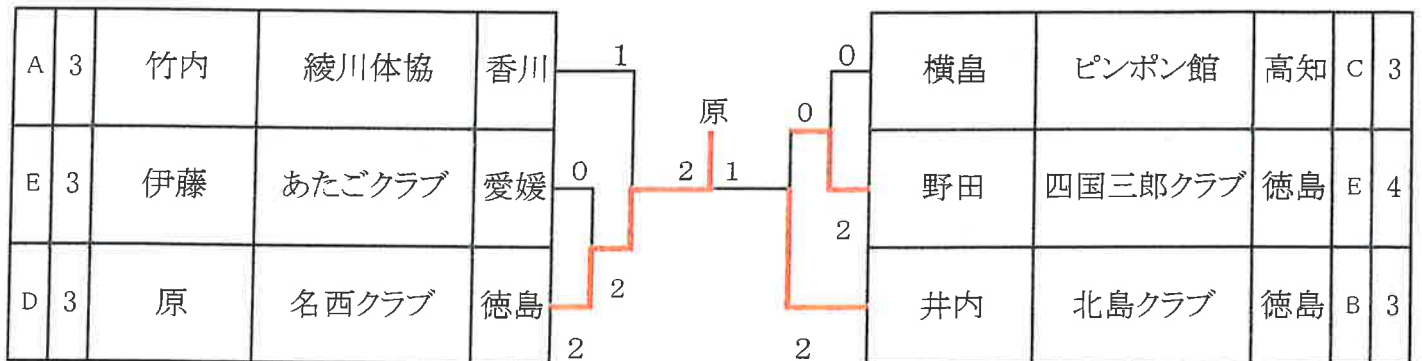

# 女子シングルス70歳以上

[ 予選リーグ ]

26(1/2) コート

A ブロック				樋本	森	水口	得点	順位	
1	樋本	丸亀SC	香川	○	2 - 0	2 - 0	4	1	
2	森	FC江陽	高知	×	0 - 2	×	0 - 2	2	3
3	水口	忠八クラブ	愛媛	×	0 - 2	○	2 - 0	3	2

26(1/2) コート

B ブロック				杉本	星野	四宮	得点	順位	
1	杉本	高松卓愛クラブ	香川	○	2 - 0	2 - 0	4	1	
2	星野	國松クラブ	高知	×	0 - 2	○	2 - 1	3	2
3	四宮	クローバ	香川	×	0 - 2	×	1 - 2	2	3

27(1/2) コート

C ブロック				川人	池川	坂東	得点	順位	
1	川人	チームHIURA	徳島	○	2 - 1	1 - 2	3	2	
2	池川	黒潮クラブ	高知	×	1 - 2	×	1 - 2	2	3
3	坂東	綾川体協	香川	○	2 - 1	○	2 - 1	4	1

27(1/2) コート

D ブロック				花野	鶴尾	曾我部	得点	順位	
1	花野	城西ラージ	徳島	○	2 - 0	2 - 0	4	1	
2	鶴尾	高松卓愛クラブ	香川	×	0 - 2	○	2 - 0	3	2
3	曾我部	太陽クラブ	高知	×	0 - 2	×	0 - 2	2	3

28 コート

E ブロック				村上	安部	松本	梶原	得点	順位
1	村上	黒潮クラブ	高知	○	2 - 0	2 - 0	2 - 0	6	1
2	安部	高松卓愛クラブ	香川	×	0 - 2	○	2 - 1	5	2
3	松本	帝友クラブ	愛媛	×	0 - 2	×	0 - 2	3	4
4	梶原	卓窓会	香川	×	0 - 2	○	1 - 2	4	3

試合順序 (審判) 3人(組)リーグ戦 ① 2-3 (1)    ② 1-3 (2)    ③ 1-2 (3)  
 4人(組)リーグ戦 ① 1-4 (2)    ② 2-3 (1)    ③ 1-3 (4)  
 ④ 2-4 (3)    ⑤ 1-2 (4)    ⑥ 3-4 (1)

# 女子シングルス70歳以上

## [ 1 位 ト ー ナ メ ン ト ]

A	1	樋本	丸亀SC	香川	0		坂東	綾川体協	香川	C	1		
E	1	村上	黒潮クラブ	高知	0		花野	0	杉本	高松卓愛クラブ	香川	B	1
D	1	花野	城西ラーズ	徳島	2		2	2					

## [ 2 位 ト ー ナ メ ン ト ]

A	2	水口	忠八クラブ	愛媛	1		川人	チームHIURA	徳島	C	2		
E	2	安部	高松卓愛クラブ	香川	0		鶴尾	2	星野	國松クラブ	高知	B	2
D	2	鶴尾	高松卓愛クラブ	香川	2		0	0					

## [ 3 、 4 位 ト ー ナ メ ン ト ]

A	3	森	FC江陽	高知	0		池川	黒潮クラブ	高知	C	3		
E	3	梶原	卓窓会	香川	2		池川	0	松本	帝友クラブ	愛媛	E	4
D	3	曾我部	太陽クラブ	高知	2		1	0	四宮	クローバ	香川	B	3

# 女子シングルス75歳以上

[ 予選リーグ ]

29 コート

A ブロック				八木	渡部	田岡	得点	順位
1	八木	個人	徳島		○ 2 - 0	○ 2 - 0	4	1
2	渡部	あたごクラブ	愛媛	× 0 - 2		× 0 - 2	2	3
3	田岡	卓窓会	香川	× 0 - 2	○ 2 - 0		3	2

30 コート

B ブロック				坂部	関谷	塚田	得点	順位
1	坂部	ふれんど	徳島		○ 2 - 0	○ 2 - 0	4	1
2	関谷	卓窓会	香川	× 0 - 2		○ 2 - 1	3	2
3	塚田	高松卓愛クラブ	香川	× 0 - 2	× 1 - 2		2	3

31 コート

C ブロック				栗野	西山	福西	得点	順位
1	栗野	高松卓愛クラブ	香川		○ 2 - 1	—	2	1
2	西山	ピンポン館	高知	× 1 - 2		—	1	2
3	福西	卓窓会	香川	—	—			

棄権

32 コート

D ブロック				安川	児玉	近藤	得点	順位
1	安川	綾川体協	香川		○ 2 - 1	○ 2 - 0	4	1
2	児玉	しばてんクラブ	高知	× 1 - 2		○ 2 - 0	3	2
3	近藤	あたごクラブ	愛媛	× 0 - 2	× 0 - 2		2	3

33 コート

E ブロック				宮瀬	白石	中嶋	得点	順位
1	宮瀬	あじさい	愛媛		× 0 - 2	× 1 - 2	2	3
2	白石	懇友会	香川	○ 2 - 0		○ 2 - 0	4	1
3	中嶋	カラビナ	高知	○ 2 - 1	× 0 - 2		3	2

34, 35 コート

F ブロック				植田	穴吹	日野	小西	得点	順位
1	植田	黒潮クラブ	高知		○ 2 - 0	○ 2 - 0	○ 2 - 0	6	1
2	穴吹	卓窓会	香川	× 0 - 2		○ 2 - 0	○ 2 - 0	5	2
3	日野	すばる	愛媛	× 0 - 2	× 0 - 2		× 1 - 2	3	4
4	小西	高松卓愛クラブ	香川	× 0 - 2	× 0 - 2	○ 2 - 1		4	3

試合順序 (審判) 3人(組)リーグ戦 ① 2-3 (1) ② 1-3 (2) ③ 1-2 (3)  
 4人(組)リーグ戦 ① 1-4 (2) ② 2-3 (1) ③ 1-3 (4)  
 ④ 2-4 (3) ⑤ 1-2 (4) ⑥ 3-4 (1)

# 女子シングルス75歳以上

## [ 1 位 ト ー ナ メ ン ト ]

A	1	八木	個人	徳島		栗野	高松卓愛クラブ	香川	C	1	
F	1	植田	黒潮クラブ	高知		八木	白石	懇友会	香川	E	1
D	1	安川	綾川体協	香川		坂部	ふれんど	徳島	B	1	

## [ 2 位 ト ー ナ メ ン ト ]

A	2	田岡	卓窓会	香川		西山	ピンポン館	高知	C	2	
F	2	穴吹	卓窓会	香川		児玉	中嶋	カラビナ	高知	E	2
D	2	児玉	しばてんクラブ	高知		関谷	卓窓会	香川	B	2	

## [ 3 ・ 4 位 ト ー ナ メ ン ト ]

A	3	渡部	あたごクラブ	愛媛						棄権	
F	3	小西	高松卓愛クラブ	香川		渡部	宮瀬	あじさい	愛媛	E	3
D	3	近藤	あたごクラブ	愛媛		小西	日野	すばる	愛媛	F	4
						塚田	高松卓愛クラブ	香川	B	3	



# 男子ダブルス120歳未満

[ 決勝リーグ ]

1,2 コート

				大杉・村岡	藤田・戎	野口・曾我	山本・櫛田	稲井・伊藤	得点	順位
1	大杉 村岡	インパクト	高知	○ 2 - 0	○ 2 - 0	○ 2 - 0	○ 2 - 1	○ 2 - 1	8	1
2	藤田 戎	リベロ 泉会	愛媛	× 0 - 2	○ 2 - 0	○ 2 - 1	× 0 - 2	× 0 - 2	6	3
3	野口 曾我	ゴールドジム新居浜	愛媛	× 0 - 2	× 0 - 2	○ 2 - 0	× 0 - 2	× 0 - 2	4	5
4	山本 櫛田	ふれあい	徳島	× 1 - 2	× 1 - 2	○ 2 - 0	× 1 - 2	× 1 - 2	5	4
5	稲井 伊藤	アシスト	愛媛	× 1 - 2	○ 2 - 0	○ 2 - 0	○ 2 - 1	○ 2 - 1	7	2

試合順序(審判)

- ① 2-5 (1) ② 1-5 (4) ③ 1-4 (2) ④ 1-3 (5) ⑤ 1-2 (3)  
 3-4 2-3 3-5 2-4 4-5

# 男子ダブルス120歳以上

[ 予選リーグ ]

3 コート

A ブロック				篠原・白井	川西・真鍋	三木・佐々木	得点	順位
1	篠原 白井	三島ウイングス タカタスポーツ	愛媛		○ 2 - 0	○ 2 - 0	4	1
2	川西 真鍋	卓窓会	香川	× 0 - 2		○ 2 - 0	3	2
3	三木 佐々木	名西クラブ	徳島	× 0 - 2	× 0 - 2		2	3

4 コート

B ブロック				川田・星加	乗松・松本	山口・布谷	生島・近藤	得点	順位
1	川田 星加	卓窓会	香川		—	○ 2 - 0	○ 2 - 0	4	1
2	乗松 松本	K-TTS ハート	愛媛	—		—	—	棄権	
3	山口 布谷	涸水クラブ 松茂スポーツクラブ	徳島	× 0 - 2	—		× 1 - 2	2	3
4	生島 近藤	さつき会	愛媛	× 0 - 2	—	○ 2 - 1		3	2

5 コート

C ブロック				檜垣・秋山	依光・奥崎	光田・山本	大野・石丸	得点	順位
1	檜垣 秋山	ゴールドジム新居浜	愛媛		○ 2 - 0	○ 2 - 0	× 0 - 2	5	2
2	依光 奥崎	小高坂クラブ FC江陽	高知	× 0 - 2		○ 2 - 0	○ 2 - 1	5	3
3	光田 山本	あいのすけ	徳島	× 0 - 2	× 0 - 2		× 0 - 2	3	4
4	大野 石丸	SC松山アカデミー	愛媛	○ 2 - 0	1 - 2	○ 2 - 0		5	1

試合順序 (審判) 3人(組)リーグ戦 ① 2-3 (1) ② 1-3 (2) ③ 1-2 (3)  
 4人(組)リーグ戦 ① 1-4 (2) ② 2-3 (1) ③ 1-3 (4)  
 ④ 2-4 (3) ⑤ 1-2 (4) ⑥ 3-4 (1)

# 男子ダブルス120歳以上

## [ 1 位 トーナメント ]

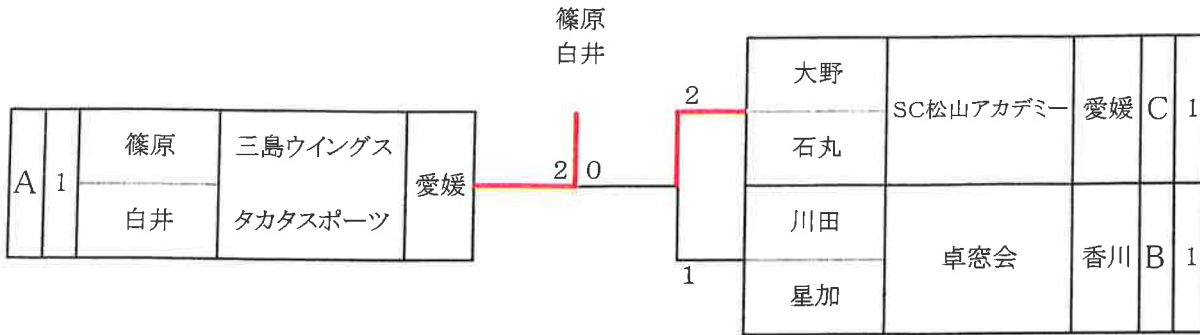

## [ 2 位 トーナメント ]

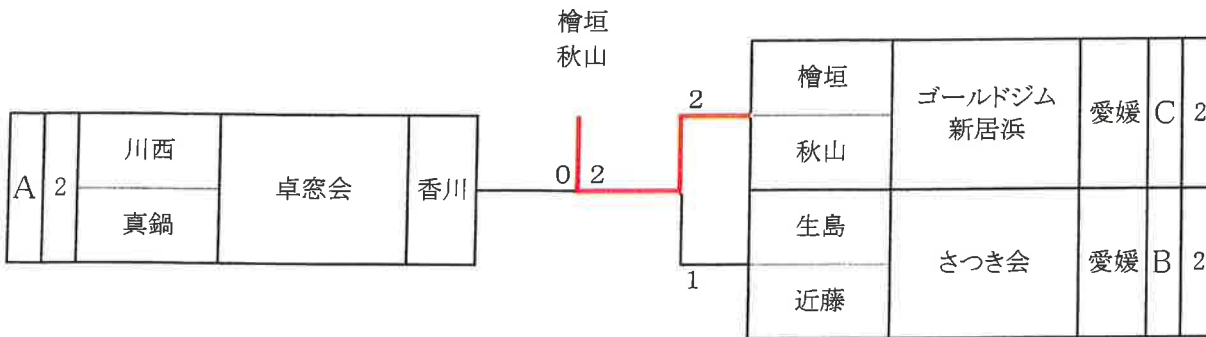

## [ 3・4 位 トーナメント ]

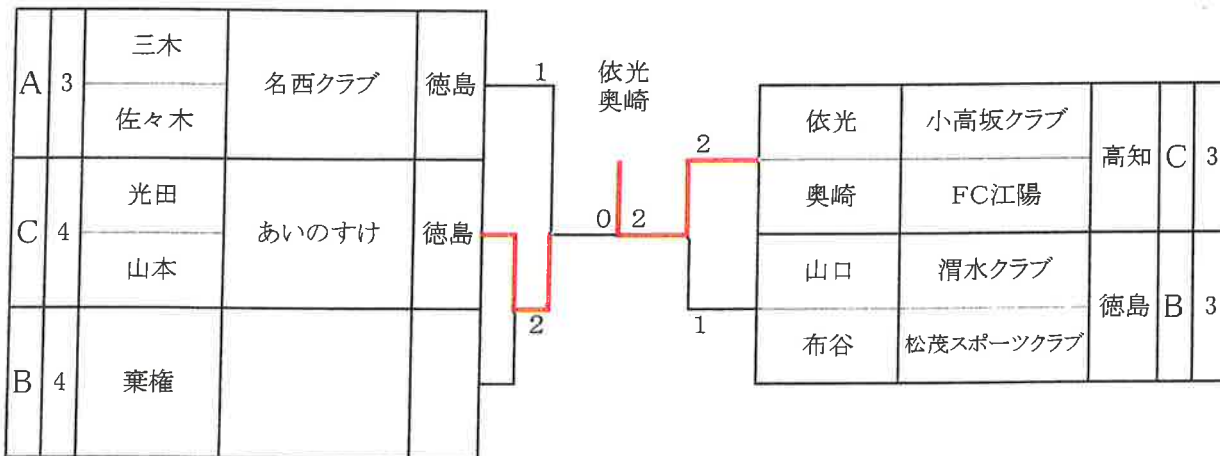

# 男子ダブルス130歳以上

[ 予選リーグ ]

6(1/2) コート

A ブロック				中山 ・ 東	岩本 ・ 小西	松田 ・ 田中	得点	順位
1	中山 東	クロスキ 名西クラブ	徳島	\	○ 2 - 0	○ 2 - 0	4	1
2	岩本 小西	ロビズ SC松山アカデミー	愛媛	× 0 - 2	\	× 1 - 2	2	3
3	松田 田中	ピンポン館 池クラブ	高知	× 0 - 2	○ 2 - 1	\	3	2

6(1/2) コート

B ブロック				下村 ・ 小笠原	岩井 ・ 近藤	横山 ・ 松田	得点	順位
1	下村 小笠原	TEAM25	高知	\	○ 2 - 0	○ 2 - 1	4	1
2	岩井 近藤	よしこのクラブ しらさぎ	徳島	× 0 - 2	\	○ 2 - 0	3	2
3	横山 松田	しばてんクラブ キットカットクラブ	高知	× 1 - 2	× 0 - 2	\	2	3

7 コート

C ブロック				林 ・ 杉村	高橋 ・ 西村	米田 ・ 氏家	得点	順位
1	林 杉村	チームHIURA	徳島	\	○ 2 - 0	○ 2 - 1	4	1
2	高橋 西村	TEAM25	高知	× 0 - 2	\	× 1 - 2	2	3
3	米田 氏家	香川昂 クローバ	香川	× 1 - 2	○ 2 - 1	\	3	2

8 コート

D ブロック				四宮 ・ 天野	中山 ・ 坂本	荒滝 ・ 片座	福谷 ・ 竹内	得点	順位
1	四宮 天野	名西クラブ 城西ラーズ	徳島	\	○ 2 - 0	○ 2 - 0	○ 2 - 0	6	1
2	中山 坂本	暖流会 GOLD STAR	高知	× 0 - 2	\	○ 2 - 0	○ 2 - 0	5	2
3	荒滝 片座	T-REX ぷちとまと	愛媛	× 0 - 2	× 0 - 2	\	× 0 - 2	3	4
4	福谷 竹内	FC江陽	高知	× 0 - 2	× 0 - 2	○ 2 - 0	\	4	3

9 コート

E ブロック				日浅 ・ 中村	村上 ・ 北山	渡辺 ・ 中橋	乗常 ・ 笹山	得点	順位
1	日浅 中村	石井体協 フォーネット	愛媛	\	× 1 - 2	○ 2 - 1	× 1 - 2	4	3
2	村上 北山	北島クラブ	徳島	○ 2 - 1	\	○ 2 - 0	○ 2 - 0	6	1
3	渡辺 中橋	ワタズカンパニー ピンポン館	高知	× 1 - 2	× 0 - 2	\	× 0 - 2	3	4
4	乗常 笹山	池田LBC ベアーズ	徳島	○ 2 - 1	× 0 - 2	○ 2 - 0	\	5	2

試合順序 (審判) 3人(組)リーグ戦 ① 2-3 (1) ② 1-3 (2) ③ 1-2 (3)

4人(組)リーグ戦 ① 1-4 (2) ② 2-3 (1) ③ 1-3 (4)

④ 2-4 (3) ⑤ 1-2 (4) ⑥ 3-4 (1)

# 男子ダブルス130歳以上

## [ 1 位 トーナメント ]

A	1	中山	クロサキ	徳島	0	四宮 天野	2	林	チームHIURA	徳島	C	1
		東	名西クラブ									
E	1	村上	北島クラブ	徳島	0	2	0	杉村	TEAM25	高知	B	1
		北山										
D	1	四宮	名西クラブ	徳島	2	1	1	下村	TEAM25	高知	B	1
		天野	城西ラージ									

## [ 2 位 トーナメント ]

A	2	松田	ピンポン館	高知	0	岩井 近藤	1	米田	香川昴	香川	C	2
		田中	池クラブ									
E	2	乗常	池田LBC	徳島	1	1	2	氏家	クローバー	徳島	B	2
		笹山	ベアーズ									
D	2	中山	暖流会	高知	2	2	2	岩井	よしこのクラブ	徳島	B	2
		坂本	GOLDSTAR									

## [ 3,4 位 トーナメント ]

A	3	岩本	ロビンズ	愛媛	1	日浅 中村	0	高橋	TEAM25	高知	C	3
		小西	SC松山アカデミー									
E	4	渡辺	ワンダズカンパニー	高知	1	0	2	西村	石井体協	愛媛	E	3
		中橋	ピンポン館									
D	3	福谷	FC江陽	高知	2	0	2	中村	フォーネット	愛媛	D	4
		竹内										
E	4	渡辺	ワンダズカンパニー	高知	1	0	0	荒滝	T-REX	愛媛	D	4
		中橋	ピンポン館									
D	3	福谷	FC江陽	高知	2	0	2	横山	しばてんクラブ	高知	B	3
		竹内										

# 男子ダブルス140歳以上

[ 予選リーグ ]

10(1/2) コート

A ブロック				山本・藤原	廣見・山崎	松本・陶山	得点	順位
1	山本 藤原	帝友クラブ	愛媛	○	○	4	1	
2	廣見 山崎	太陽クラブ ピンポン館	高知	×	○	3	2	
3	松本 陶山	綾川体協	香川	×	×	2	3	

10(1/2) コート

B ブロック				佐伯・武田	日下・北島	川田・鶴尾	得点	順位
1	佐伯 武田	あたごクラブ	愛媛	×	×	2	3	
2	日下 北島	フレンド 北島クラブ	徳島	○	○	4	1	
3	川田 鶴尾	高松卓愛クラブ	香川	○	×	3	2	

11(1/2) コート

C ブロック				越智・野村	高松・和田	豊島・山下	得点	順位
1	越智 野村	ぷちとまと 石井体協	愛媛	—	—			
2	高松 和田	黒潮クラブ 佐川愛球会	高知	—	○	2	1	
3	豊島 山下	卓窓会	香川	—	×	1	2	

棄権

11(1/2) コート

D ブロック				清水・長尾	富士川・米本	白石・都築	得点	順位
1	清水 長尾	渭水クラブ	徳島	×	○	3	2	
2	富士川 米本	丸亀SC	香川	○	○	4	1	
3	白石 都築	帝友クラブ TOSI	愛媛	×	×	2	3	

12 コート

E ブロック				山田・古田	窪田・戸祭	安藤・玉井	得点	順位
1	山田 古田	黒潮クラブ	高知	×	×	2	3	
2	窪田 戸祭	クローバ	香川	○	×	3	2	
3	安藤 玉井	新居浜卓研	愛媛	○	○	4	1	

13 コート

F ブロック				松本・吉田	藤本・若林	香川・奥山	向井・井上	得点	順位
1	松本 吉田	高松卓愛クラブ	香川	×	○	—	3	2	
2	藤本 若林	EUC ロビンス	愛媛	○	○	—	4	1	
3	香川 奥山	綾川体協	香川	×	×	—	2	3	
4	向井 井上	さつき会	愛媛	—	—	—	棄権		

試合順序 (審判) 3人(組)リーグ戦 ① 2-3 (1) ② 1-3 (2) ③ 1-2 (3)  
 4人(組)リーグ戦 ① 1-4 (2) ② 2-3 (1) ③ 1-3 (4)  
 ④ 2-4 (3) ⑤ 1-2 (4) ⑥ 3-4 (1)

# 男子ダブルス140歳以上

## [ 1 位 トーナメント ]

A	1	山本	帝友クラブ	愛媛	0	富士川	1	高松	黒潮クラブ	高知	C	1
		藤原						和田				
F	1	藤本	EUC	愛媛	0	2	1	安藤	新居浜卓研	愛媛	E	1
		若林	ロビズ	玉井								
D	1	富士川	丸亀SC	香川	2	2	2	日下	フレンド	徳島	B	1
		米本						北島	北島クラブ			

## [ 2 位 トーナメント ]

A	2	廣見	太陽クラブ	高知	0	松本	2	豊嶋	卓窓会	香川	C	2
		山崎	ピンポン館					山下				
F	2	松本	高松卓愛クラブ	香川	2	2	0	窪田	クローバ	香川	E	2
		吉田						戸祭				
D	2	清水	渭水クラブ	徳島	2	0	0	川田	高松卓愛クラブ	香川	B	2
		長尾						鶴尾				

## [ 3・4 位 トーナメント ]

A	3	松本	綾川体協	香川	1	山田	2	13	棄権			C	3
		陶山							山田	黒潮クラブ	高知	E	3
F	4	棄権			12	1	2	香川	綾川体協	香川	F	3	
		白石	帝友クラブ	愛媛	2			奥山					
D	3	都築	TOSI	愛媛	2	1	2	佐伯	あたごクラブ	愛媛	B	3	
								武田					

# 女子ダブルス120歳未満

[ 予選リーグ ]

14 コート

A ブロック			黒島・土肥	稲井・細川	野村・林	得点	順位
1	黒島 土肥	城西ラージ 沖洲体協	徳島	○ 2 - 0	○ 2 - 0	4	1
2	稲井 細川	アシスト	愛媛 × 0 - 2		× 0 - 2	2	3
3	野村 林	B. B. U 石井体協	愛媛 × 0 - 2	○ 2 - 0		3	2

15 コート

B ブロック			布村・渡部	香美・志摩	岩崎・高市	得点	順位
1	布村 渡部	つばき愛卓会	愛媛	○ 2 - 0	× 1 - 2	3	2
2	香美 志摩	チームHIURA 北島クラブ	徳島 × 0 - 2		× 1 - 2	2	3
3	岩崎 高市	みずは桜 フォーネット	愛媛 ○ 2 - 1	○ 2 - 1		4	1

16 コート

C ブロック			小松・田内	久松・小野	山崎・横山	得点	順位
1	小松 田内	LBC安芸	高知	○ 2 - 0	○ 2 - 0	4	1
2	久松 小野	さつき会	愛媛 × 0 - 2		× 1 - 2	2	3
3	山崎 横山	卓窓会	香川 × 0 - 2	○ 2 - 1		3	2

17 コート

D ブロック			川島・大津	菊川・岡田	高橋・伊藤	得点	順位
1	川島 大津	丸亀SC	香川	○ 2 - 0	○ 2 - 0	4	1
2	菊川 岡田	オレンジペコ インパクト	高知 × 0 - 2		× 0 - 2	2	3
3	高橋 伊藤	すみの 泉会	愛媛 × 0 - 2	○ 2 - 0		3	2

試合順序 (審判) 3人(組)リーグ戦 ① 2-3 (1) ② 1-3 (2) ③ 1-2 (3)



# 女子ダブルス120歳未満

## [ 1 位 トーナメント ]

A	1	黒島	城西ラーズ	徳島	1	川島 大津	1	小松	LBC安芸	高知	C	1
		土肥	沖洲体協					田内				
D	1	川島	丸亀SC	香川	2	川島 大津	2	岩崎	みずは桜	愛媛	B	1
		大津						高市				

## [ 2 位 トーナメント ]

A	2	野村	B. B. U	愛媛	2	布村 渡部	0	山崎	卓窓会	香川	C	2
		林	石井体協					横山				
D	2	高橋	すみの	愛媛	1	布村 渡部	2	布村	つばき愛卓会	愛媛	B	2
		伊藤	泉会					渡部				

## [ 3 位 トーナメント ]

A	3	稲井	アシスト	愛媛	2	香美 志摩	0	久松	さつき会	愛媛	C	3
		細川						小野				
D	3	菊川	オレンジペコ	高知	1	香美 志摩	2	香美	チームHIURA	徳島	B	3
		岡田	インパクト					志摩	北島クラブ			

# 女子ダブルス120歳以上

〔 予選リーグ 〕

18 コート

A ブロック				掛水・恒石	福田・平田	篠原・加藤	得点	順位
1	掛水 恒石	市川モータース	高知	\	×	○	3	2
				1 - 2	2 - 0			
2	福田 平田	名西クラブ	徳島	○	\	○	4	1
				2 - 1	2 - 0			
3	篠原 加藤	ゴールドジム新居浜	愛媛	×	×	\	2	3
				0 - 2	0 - 2			

19 コート

B ブロック				山内・高橋	中野・近藤	湯浅・山下	得点	順位
1	山内 高橋	個人 イレブンステアーズ	徳島	\	×	○	3	2
				1 - 2	2 - 0			
2	中野 近藤	丸亀SC	香川	○	\	○	4	1
				2 - 1	2 - 0			
3	湯浅 山下	しらさぎ	徳島	×	×	\	2	3
				0 - 2	0 - 2			

20 コート

C ブロック				國松・濱川	鴻池・八十島	田村・鎌田	得点	順位
1	國松 濱川	國松企画	高知	\	○	○	4	1
				2 - 0	2 - 0			
2	鴻池 八十島	リベロ 泉会	愛媛	×	\	×	2	3
				0 - 2	0 - 2			
3	田村 鎌田	北島クラブ	徳島	×	○	\	3	2
				0 - 2	2 - 0			

21,22 コート

D ブロック				金磯・久米	伊藤・小野	福島・山本	村岡・大川	得点	順位
1	金磯 久米	名西クラブ	徳島	\	○	○	○	6	1
				2 - 0	2 - 0	2 - 0	2 - 0		
2	伊藤 小野	ピンポンクラブ ゴールドジム新居浜	愛媛	×	\	○	○	5	2
				0 - 2	2 - 0	2 - 0	2 - 0		
3	福島 山本	ふれあい	徳島	×	×	\	×	3	4
				0 - 2	0 - 2	1 - 2			
4	村岡 大川	FC江陽 鵬程万里	高知	×	×	○	\	4	3
				0 - 2	0 - 2	2 - 1			

23,24 コート

E ブロック				西田・森脇	宮本・伊勢	守谷・阿部	奥村・岩田	得点	順位
1	西田 森脇	FC江陽 鵬程万里	高知	\	×	○	○	5	2
				1 - 2	2 - 0	2 - 1			
2	宮本 伊勢	渭水クラブ	徳島	○	\	○	○	6	1
				2 - 1	2 - 0	2 - 0			
3	守谷 阿部	さつき会	愛媛	×	×	\	×	3	4
				0 - 2	0 - 2	0 - 2			
4	奥村 岩田	あいのすけ	徳島	×	×	○	\	4	3
				1 - 2	0 - 2	2 - 0			

試合順序 (審判) 3人(組)リーグ戦 ① 2-3 (1) ② 1-3 (2) ③ 1-2 (3)

4人(組)リーグ戦 ① 1-4 (2) ② 2-3 (1) ③ 1-3 (4)

④ 2-4 (3) ⑤ 1-2 (4) ⑥ 3-4 (1)

# 女子ダブルス120歳以上

## [ 1 位 トーナメント ]

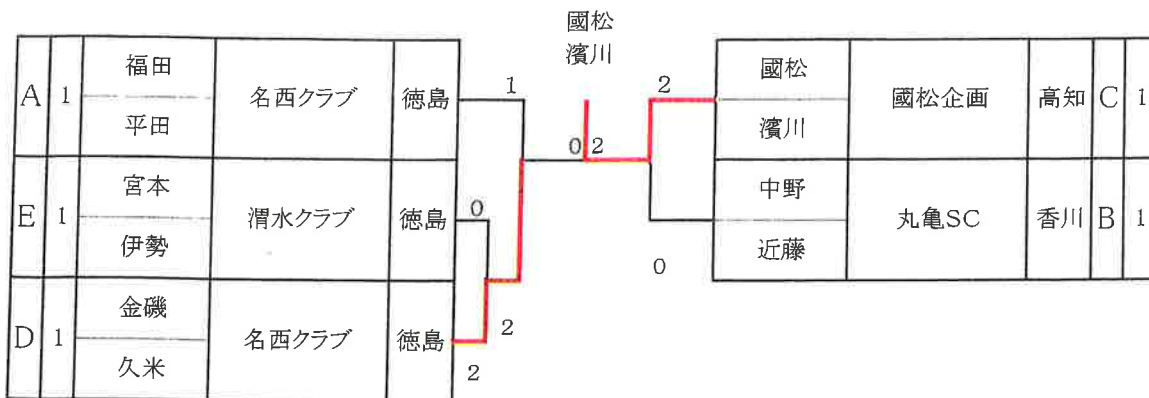

## [ 2 位 トーナメント ]

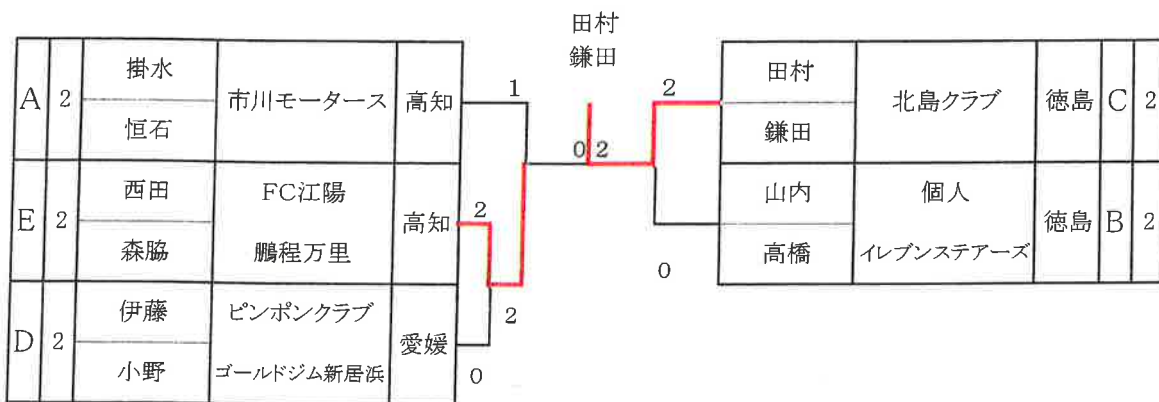

## [ 3・4 位 トーナメント ]

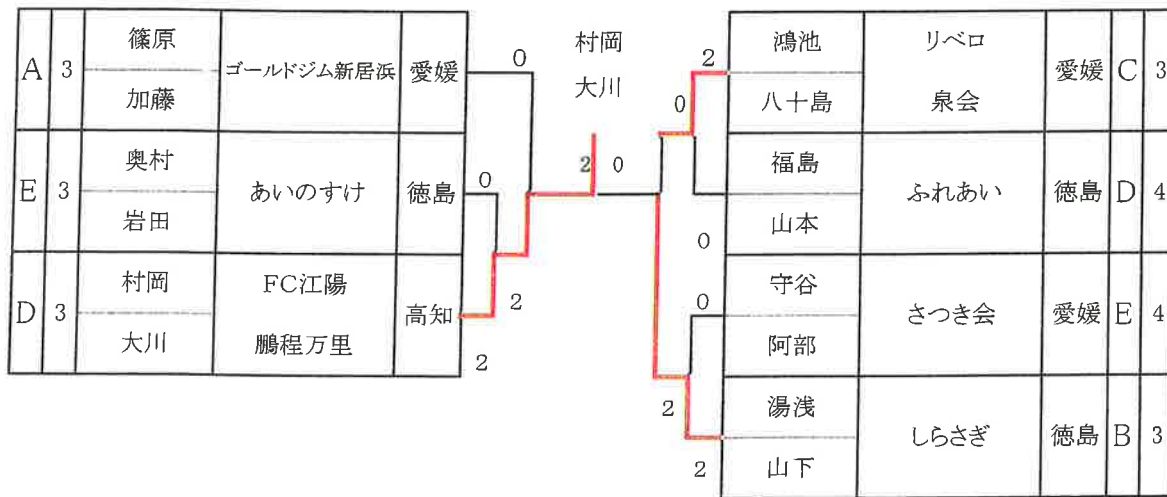

# 女子ダブルス130歳以上

〔 予選リーグ 〕

25 コート

A ブロック				橋田・西川	武智・小田	福井・杉村	得点	順位
1	橋田 西川	ピンポン館	高知	/	× 1 - 2	○ 2 - 0	3	2
2	武智 小田	フォーネット みずは桜	愛媛	○ 2 - 1	/	○ 2 - 0	4	1
3	福井 杉村	高松卓愛クラブ	香川	0 - 2	0 - 2	/	2	3

26 コート

B ブロック				瀬川・山口	松岡・加藤	青木・浅野	得点	順位
1	瀬川 山口	FC江陽	高知	/	× 1 - 2	× 0 - 2	2	3
2	松岡 加藤	卓窓会	香川	○ 2 - 1	/	○ 2 - 0	4	1
3	青木 浅野	旭友クラブ ぷちとまと	愛媛	○ 2 - 0	× 0 - 2	/	3	2

27 コート

C ブロック				下村・恒石	三好・小松	鎌田・原	得点	順位
1	下村 恒石	TEAM25	高知	/	○ 2 - 0	× 1 - 2	3	1
2	三好 小松	2015	愛媛	× 0 - 2	/	○ 2 - 0	3	2
3	鎌田 原	名西クラブ	徳島	○ 2 - 1	× 0 - 2	/	3	3

28 コート

D ブロック				松井・三秋	古田・笹山	中澤・横田	得点	順位
1	松井 三秋	T-REX	愛媛	/	× 0 - 2	× 0 - 2	2	3
2	古田 笹山	名西クラブ ベアーズ	徳島	○ 2 - 0	/	○ 2 - 1	4	1
3	中澤 横田	TEAM25	高知	○ 2 - 0	× 1 - 2	/	3	2

29 コート

E ブロック				鏡・津田	松岡・塚本	森・坂井	得点	順位
1	鏡 津田	チームHIURA 牟岐クラブ	徳島	/	○ 2 - 0	○ 2 - 0	4	1
2	松岡 塚本	若葉クラブ	愛媛	× 0 - 2	/	○ 2 - 0	3	2
3	森 坂井	FC江陽 のじぎく	高知	× 0 - 2	× 0 - 2	/	2	3

試合順序 (審判) 3人(組)リーグ戦 ① 2-3 (1) ② 1-3 (2) ③ 1-2 (3)

# 女子ダブルス130歳以上

## [ 1 位 トーナメント ]

A	1	武智	フォーネット	愛媛	2	武智 小田	2	下村	TEAM25	高知	C	1
		小田	みずは桜									
E	1	鏡	チームHIURA	徳島	2	2 0	1	恒石	卓窓会	香川	B	1
		津田	牟岐クラブ									
D	1	古田	名西クラブ	徳島	1	0	1	加藤				
		笹山	ベアーズ									

## [ 2 位 トーナメント ]

A	2	橋田	ピンポン館	高知	2	三好 小松	2	三好	2015	愛媛	C	2
		西川										
E	2	松岡	若葉クラブ	愛媛	2	1 2	0	小松	旭友クラブ	愛媛	B	2
		塚本										
D	2	中澤	TEAM25	高知	0	0	0	浅野	ぷちとまと			
		横田										

## [ 3 位 トーナメント ]

A	3	福井	棄権	香川	0	松井 三秋	2	鎌田	名西クラブ	徳島	C	3
		杉村										
E	3	森	FC江陽	高知	0	2 0	1	原	FC江陽	高知	B	3
		坂井	のじぎく									
D	3	松井	T-REX	愛媛	2			瀬川				
		三秋										

# 女子ダブルス140歳以上

[ 予選リーグ ]

30 コート

A ブロック				八木・花野	中嶋・曾我部	竹内・綾	得点	順位
1	八木花野	個人城西ラージ	徳島	○	—	—	2	1
2	中嶋曾我部	カラビナ太陽クラブ	高知	×	○	—	1	2
3	竹内綾	綾川体協	香川	—	—	○	棄権	

31 コート

B ブロック				村住・井上	森・岡田	穴吹・田岡	得点	順位
1	村住井上	らるごフレンズ	愛媛	○	—	○	4	1
2	森岡田	よしこのクラブ阿波卓愛クラブ	徳島	×	○	○	3	2
3	穴吹田岡	卓窓会	香川	×	×	—	2	3

32 コート

C ブロック				倉橋・三品	川人・吉成	梶原・前田	得点	順位
1	倉橋三品	すばるすみの	愛媛	×	×	×	2	3
2	川人吉成	チームHIURAさつき	徳島	○	—	○	4	1
3	梶原前田	卓窓会	香川	○	×	—	3	2

33 コート

D ブロック				白石・横田	西山・横島	山内・松本	得点	順位
1	白石横田	懇友会丸亀SC	香川	○	—	○	4	1
2	西山横島	ピンポン館	高知	×	—	○	3	2
3	山内松本	あじさい帝友クラブ	愛媛	×	×	—	2	3

34,35 コート

E ブロック				溝渕・高松	栗野・安部	渡部・伊藤	田岡・坂東	得点	順位
1	溝渕高松	黒潮クラブ	高知	○	—	○	○	6	1
2	栗野安部	高松卓愛クラブ	香川	×	—	×	○	4	3
3	渡部伊藤	あたごクラブ	愛媛	×	○	—	×	4	2
4	田岡坂東	綾川体協	香川	×	×	○	—	4	4

36,37 コート

F ブロック				安川・四宮	池川・植田	青木・松岡	塚田・小西	得点	順位
1	安川四宮	綾川体協クローバ	香川	×	×	×	○	4	3
2	池川植田	黒潮クラブ	高知	○	—	×	○	5	2
3	青木松岡	2015	愛媛	○	○	—	○	6	1
4	塚田小西	高松卓愛クラブ	香川	×	×	×	—	3	4

試合順序 (審判) 3人(組)リーグ戦 ① 2-3 (1) ② 1-3 (2) ③ 1-2 (3)  
 4人(組)リーグ戦 ① 1-4 (2) ② 2-3 (1) ③ 1-3 (4)  
 ④ 2-4 (3) ⑤ 1-2 (4) ⑥ 3-4 (1)

# 女子ダブルス140歳以上

## [ 1 位 トーナメント ]

A	1	八木	個人	徳島	2	八木花野	0	川人	チームHIURA	徳島	C	1
		花野	城西ラージ					吉成	さつき			
E	1	溝渕	黒潮クラブ	高知	0	2	1	青木	2015	愛媛	F	1
		高松						松岡				
D	1	白石	懇友会	香川	1	2	0	村住	らるご	愛媛	B	1
		横田	丸亀SC					井上	フレンズ			

## [ 2 位 トーナメント ]

A	2	中嶋	カラビナ	高知	0	森岡田	2	梶原	卓窓会	香川	C	2
		曾我部	太陽クラブ					前田				
E	2	渡部	あたごクラブ	愛媛	0	0	2	池川	黒潮クラブ	高知	F	2
		伊藤						植田				
D	2	西山	ピンポン館	高知	2	2	0	森	よしこのクラブ	徳島	B	2
		横島						岡田	阿波卓愛クラブ			

## [ 3、4 位 トーナメント ]

A	3	棄権						倉橋	すばる	愛媛	C	3
F	4	塚田	高松卓愛クラブ	香川	1	栗野阿部	2	三品	すみの	香川	F	3
		小西						安川	綾川体協			
E	3	栗野	高松卓愛クラブ	香川	2	2	0	四宮	クローバ	香川	E	4
		阿部						田岡	綾川体協			
D	3	山内	あじさい	愛媛	0	0	1	穴吹	卓窓会	香川	B	3
		松本	帝友クラブ					田岡				



香 川 県				高 知 県			
一般の部(50歳～59歳以下)				一般の部(50歳～59歳以下)			
丸亀SC				高知 藍友会			
監督 男	横山喜久雄			監督 女	武内真弓		
選手 男	横山喜久雄			選手 男	田中浩		
選手 男	三原啓司			選手 男	小松功典		
選手 男	阿部光浩			選手 男	小田浩		
選手 男	亀石章広			選手 女	八木勢津		
選手 女	中尾美幸			選手 女	福永みどり		
選手 女	川島弘美			選手 女	田内由香		
選手 女	大津絵美子			選手 女	武内真弓		
シニアの部(60歳以上)				シニアの部(60歳以上)			
丸亀SC		卓窓会		ピンポン館		藍友会	
監督 男	富士川勝	監督 男	三好邦夫	監督 男	濱西隆重	監督 男	國松愉美
選手 男	富士川勝	選手 男	山下政晴	選手 男	濱西隆重	選手 男	弘光利彦
選手 男	藤井伸二	選手 男	川田実	選手 男	田中稔英	選手 男	小松計夫
選手 男	米本武文	選手 男	三好邦夫	選手 男	別役晴延	選手 男	西岡秀人
選手 女	樋本文枝	選手 男	川西隆昭	選手 女	横山祐見子	選手 女	國松愉美
選手 女	藤村光子	選手 女	加藤礼子	選手 女	西川恵美	選手 女	濱川永子
選手 女	近藤千珠子	選手 女	松岡美知子	選手 女	橋田幸子	選手 女	掛水美佐子
		選手 女	杉村範子			選手 女	小松真理子
		選手 女	山崎慶子				
高松卓愛クラブ		みのもん倶楽部		TEAM 25		FC 江陽	
監督 男	川田義行	監督 男	守長久男	監督 男	下村邦夫	監督 男	福谷幸雄
選手 男	川田義行	選手 男	守長久男	選手 男	下村邦夫	選手 男	福谷幸雄
選手 男	鶴尾守	選手 男	石井光信	選手 男	高橋茂	選手 男	依光浩一
選手 男	豊嶋吉孝	選手 男	芳地弘文	選手 男	西村健二	選手 男	奥崎一郎
選手 女	鶴尾節子	選手 女	石川喜代子	選手 男	小笠原公洋	選手 女	瀬川美恵子
選手 女	福井ひとみ	選手 女	武川真知子	選手 女	下村安枝	選手 女	山口由美子
選手 女	杉村さよ子	選手 女	河田初美	選手 女	中澤朱美	選手 女	西田千賀子
				選手 女	横田小枝	選手 女	村岡啓子
				選手 女	恒石久美子		
ロイヤルシニアの部(70歳以上)				ロイヤルシニアの部(70歳以上)			
高松卓愛クラブ		卓窓会		黒潮クラブ		高知県選抜	
監督 男	筒井洋三	監督 男	豊嶋雄一	監督 男	古田忠廣	監督 男	小松正極
選手 男	筒井洋三	選手 男	豊嶋雄一	選手 男	古田忠廣	選手 男	橋詰昌直
選手 男	松本孝博	選手 男	谷本邦彦	選手 男	山田修造	選手 男	小松正極
選手 男	吉田正嗣	選手 男	田岡秀明	選手 男	高松悟	選手 男	北村諭
選手 女	栗野美智子	選手 女	関谷聡子	選手 女	溝渕三津子	選手 男	野並健夫
選手 女	安部順子	選手 女	穴吹イソエ	選手 女	村上倭子	選手 女	柳本登美子
選手 女	杉本豊子	選手 女	前田典子	選手 女	池川和代	選手 女	近藤世津子
		選手 女	梶原邦子	選手 女	高松志津子	選手 女	河野正代子
						選手 女	道倉伸子



徳島県		愛媛県																											
一般の部(50歳～59歳以下)		一般の部(50歳～59歳以下)																											
名西クラブ		つばきラーズ		スクラッチ Y		アシスト																							
監督 女 久米純子	選手 男 川人宏美	選手 男 東龍太郎	選手 男 山崎良一	監督 男 白井正典	選手 男 白井正典	選手 男 村上彰一	選手 男 松本直也	監督 男 藤田幸乙	選手 男 藤田幸乙	選手 男 戎晃史	選手 男 田中博則	監督 男 稲井保	選手 男 稲井保	選手 男 伊藤太一	選手 男 宮崎保志														
選手 女 久米純子	選手 女 佐々木久美子	選手 女 金磯和美	選手 女 布村千恵	選手 女 渡部敦子	選手 女 水口明美	選手 女 伊藤良子	選手 女 高橋了子	選手 女 伊藤敬子	選手 女 山科美智子	選手 女 稲井恵子	選手 女 小野郁香	選手 女 細川美智恵																	
城西ラーズ		GOLD GYM 新居浜																											
監督 男 天野勝巳	選手 男 天野勝巳	選手 男 楠本茂喜	選手 男 榎垣徹夫	選手 男 榎垣徹夫	選手 男 秋山茂	選手 男 野口明照	選手 男 曾我祐士	選手 女 小野さとみ	選手 女 加藤里美	選手 女 曾我久美	選手 女 篠原喜代子																		
選手 女 土肥江美	選手 女 黒島里美	選手 女 志摩恵理																											
シニアの部(60歳以上)		シニアの部(60歳以上)																											
チームHIURA		あいひめラーズ		2015		スクラッチ J																							
監督 男 日浦孝治	選手 男 日浦孝治	選手 男 山勢和幸	選手 男 林謙次	監督 男 日浅泰文	選手 男 日浅泰文	選手 男 中村慶一	選手 男 大野廣巳	監督 女 松岡節子	選手 男 石丸信悟	選手 男 乗松建二	選手 男 松本昌重	監督 男 高砂純一	選手 男 篠原敏雄	選手 男 高砂純一	選手 男 池田省二														
選手 女 鏡陽子	選手 女 香美笑美	選手 女 脇田麻美	選手 女 小田えり子	選手 女 松岡委久子	選手 女 青木栄子	選手 女 松岡節子	選手 女 三好由美	選手 女 森田順子	選手 女 小松元子	選手 女 高橋栄子	選手 女 鴻池美智子	選手 女 八十島晴子																	
北島クラブ		つばきラーズ A		さつき会		ファルコン																							
監督 男 村上弘明	選手 男 村上弘明	選手 男 北山速夫	選手 男 佐竹正人	選手 男 北島周二	選手 女 鎌田洋子	選手 女 田村静江	選手 女 井内幸子	監督 男 越智英樹	選手 男 越智英樹	選手 男 野村建次	選手 男 仁科詔雄	選手 男 片座勉	選手 女 塚本絹栄	選手 女 野村綾子	選手 女 浅野友美	監督 男 生島良一	選手 男 生島良一	選手 男 向井臣五	選手 男 近藤康正	選手 女 守谷夏子	選手 女 阿部裕美	選手 女 久松悦子	監督 男 岩本孝	選手 男 岩本孝	選手 男 荒滝敏雄	選手 男 小西得博	選手 女 松井和子	選手 女 三秋教世子	選手 女 薬師神洋子
ロイヤルシニアの部(70歳以上)		ロイヤルシニアの部(70歳以上)																											
徳島県選抜チーム		愛媛県選抜		あかがね		帝友あじさい																							
監督 男 長尾一郎	選手 男 長尾一郎	選手 男 杉村義廣	選手 男 日下晴夫	監督 男 藤原嗣生	選手 男 藤原嗣生	選手 男 若林幸雄	選手 男 藤本忠明	選手 男 山本満弘	選手 女 井上光子	選手 女 村住治美	選手 女 武智真己	選手 女 青木トモ子	監督 男 安藤秀夫	選手 男 星加道士	選手 男 高橋幹人	選手 男 安藤秀夫	選手 女 倉橋伯江	選手 女 日野洋子	選手 女 水口カヲル	選手 女 三品幸子	監督 男 白石久	選手 男 白石久	選手 男 大西七男	選手 男 都築修造	選手 女 山内一子	選手 女 松本香代子	選手 女 安永妙子		

# 香 川 県 1

<p>男子シングルス 50歳以上</p> <p>1 星 加 達 也 卓 窓 会 2 亀 石 章 広 丸 亀 S C 3 真 鍋 貴 年 卓 窓 会</p>	<p>女子シングルス 50歳以上</p> <p>1 川 島 弘 美 丸 亀 S C 2 中 尾 美 幸 丸 亀 S C 3 横 山 恵 麻 卓 窓 会</p>	<p>男子ダブルス 120歳未満</p>
<p>男子シングルス 60歳以上</p>	<p>女子シングルス 60歳以上</p>	<p>男子ダブルス 120歳以上</p> <p>1 川 田 実 卓 窓 会 星 加 達 也</p>
<p>男子シングルス 65歳以上</p>	<p>1 杉 村 範 子 卓 窓 会 2 近 藤 千 珠 子 丸 亀 S C 3 中 野 栄 子 丸 亀 S C 4 横 田 千 鶴 丸 亀 S C</p>	<p>2 川 西 隆 昭 卓 窓 会 真 鍋 貴 年</p>
<p>1 横 山 喜 久 雄 丸 亀 S C 2 米 田 巧 香 川 昂 3 米 本 武 文 丸 亀 S C 4 三 好 邦 夫 卓 窓 会</p>	<p>女子シングルス 65歳以上</p>	<p>男子ダブルス 130歳以上</p>
<p>男子シングルス 70歳以上</p>	<p>1 加 藤 礼 子 卓 窓 会 2 藤 村 光 子 丸 亀 S C 3 竹 内 節 子 綾 川 体 協</p>	<p>1 米 田 巧 香 川 昂 氏 家 久 則 ク ロ ー バ</p>
<p>1 吉 田 正 嗣 高 松 卓 愛 ク ラ ブ 2 安 藤 文 嘉 三 宝 3 井 上 秀 司 香 川 昂</p>	<p>女子シングルス 70歳以上</p>	<p>男子ダブルス 140歳以上</p>
<p>男子シングルス 75歳以上</p>	<p>1 樋 本 文 枝 丸 亀 S C 2 杉 本 豊 子 高 松 卓 愛 ク ラ ブ 3 安 部 順 子 高 松 卓 愛 ク ラ ブ 4 鶴 尾 節 子 高 松 卓 愛 ク ラ ブ 5 坂 東 千 恵 子 綾 川 体 協 6 四 宮 博 子 ク ロ ー バ 7 梶 原 邦 子 卓 窓 会</p>	<p>1 松 本 孝 博 高 松 卓 愛 ク ラ ブ 吉 田 正 嗣</p>
<p>1 松 本 英 伸 綾 川 体 協 2 松 本 孝 博 高 松 卓 愛 ク ラ ブ 3 筒 井 洋 三 高 松 卓 愛 ク ラ ブ 4 窪 田 勝 ク ロ ー バ 5 戸 祭 勉 ク ロ ー バ 6 豊 島 雄 一 卓 窓 会 7 谷 本 邦 彦 卓 窓 会 8 田 岡 秀 明 卓 窓 会 9 香 川 猛 綾 川 体 協</p>	<p>女子シングルス 75歳以上</p>	<p>2 窪 田 勝 ク ロ ー バ 戸 祭 勉</p>
	<p>1 栗 野 美 智 子 高 松 卓 愛 ク ラ ブ 2 白 石 静 子 懇 友 会 3 安 川 鈴 代 綾 川 体 協 4 関 谷 聡 子 卓 窓 会 5 穴 吹 イ ソ エ 卓 窓 会 6 田 岡 ち 兪 子 卓 窓 会 7 塚 田 植 子 高 松 卓 愛 ク ラ ブ 8 福 西 陽 子 卓 窓 会 9 小 西 美 千 代 高 松 卓 愛 ク ラ ブ</p>	<p>3 富 士 川 勝 丸 亀 S C 米 本 武 文</p>
		<p>4 豊 島 雄 一 卓 窓 会 山 下 政 晴</p>
		<p>5 川 田 義 行 高 松 卓 愛 ク ラ ブ 鶴 尾 守</p>
		<p>6 松 本 英 伸 綾 川 体 協 陶 山 武 士</p>
		<p>7 香 川 猛 綾 川 体 協 奥 山 和 彦</p>

# 香 川 県 2

女子ダブルス 120歳未満	混合ダブルス 120歳未満	混合ダブルス 140歳以上
1 川島弘美 丸亀SC 大津絵美子	1 真鍋貴年 卓窓会 横山恵麻	1 富士川勝 丸亀SC 樋本文枝
2 山崎慶子 卓窓会 横山恵麻	混合ダブルス 120歳以上	2 筒井洋三 高松卓愛クラブ 杉本豊子
女子ダブルス 120歳以上	1 横山喜久雄 丸亀SC 大津絵美子	3 竹内卓 綾川体協 藤澤美喜子
1 中野栄子 丸亀SC 近藤千珠子	2 川西隆昭 卓窓会 松岡美知子	4 川田実 卓窓会 関谷聡子
女子ダブルス 130歳以上	3 豊島吉孝 高松卓愛クラブ 杉村さよこ	5 井上秀司 香川昂 白石静子 懇友会
1 松岡美知子 卓窓会 加藤礼子	4 山下政晴 卓窓会 山崎慶子	6 鶴尾守 高松卓愛クラブ 鶴尾節子
2 福井ひとみ 高松卓愛クラブ 杉村さよこ	混合ダブルス 130歳以上	7 松本英伸 綾川体協 竹内節子
女子ダブルス 140歳以上	1 三好邦夫 卓窓会 杉村範子	8 川田義行 高松卓愛クラブ 福井ひとみ
1 安川鈴代 綾川体協 四宮博子 クローバ	2 米田巧 香川昂 中野栄子 丸亀SC	9 谷本邦彦 卓窓会 前田典子
2 栗野美智子 高松卓愛クラブ 安部順子	3 守長久男 みのもん倶楽部 石川喜代子	10 奥山和彦 綾川体協 安川鈴代
3 竹内節子 綾川体協 綾静子	4 山科英数 丸亀SC 中尾美幸	11 松原借 綾川体協 松原國代
4 白石静子 懇友会 横田千鶴 丸亀SC	5 藤井伸二 丸亀SC 藤村光子	12 田岡秀明 卓窓会 田岡ちゑ子
5 梶原邦子 卓窓会 前田典子	6 江見和真 E S 高松 香西美恵子	13 陶山武士 綾川体協 坂東千恵子
6 田岡喜美子 綾川体協 坂東千恵子	7 氏家久則 クローバ 佐々木敬子	14 香川猛 綾川体協 田岡喜美子
7 穴吹イソエ 卓窓会 福西陽子	8 石井光信 みのもん倶楽部 河田初美	
8 塚田燿子 高松卓愛クラブ 小西美千代	9 芳地弘文 みのもん倶楽部 武川真知子	

# 高 知 県 1

<p>男子シングルス 50歳以上</p> <p>1 小松 功典 L B C 安芸 2 田中 浩 L B C 安芸</p> <p>男子シングルス 60歳以上</p> <p>1 弘光 利彦 四 国 銀 行 2 西岡 秀人 インパクト 3 田中 稔英 T T C 波多 4 依光 浩一 小高坂クラブ 5 小松 計夫 L B C 安芸 6 田中 祐一 池 ク ラ ブ</p> <p>男子シングルス 65歳以上</p> <p>1 濱西 隆重 ピンポン館 2 中橋 克明 ピンポン館 3 松田 勇 ピンポン館</p> <p>男子シングルス 70歳以上</p> <p>1 高橋 茂 T E A M 2 5 2 長谷川 令志 P R O U D 3 渡辺 公 ワッタズカンパニー 4 山崎 一 ピンポン館</p> <p>男子シングルス 75歳以上</p> <p>1 廣見 忠知 太 陽 ク ラ ブ</p>	<p>女子シングルス 50歳以上</p> <p>1 岡田 永利子 インパクト</p> <p>女子シングルス 60歳以上</p> <p>1 國松 愉美 國松企画</p> <p>女子シングルス 65歳以上</p> <p>1 横山 祐見子 ピンポン館 2 横島 美穂 ピンポン館 3 坂井 美保 のじぎく</p> <p>女子シングルス 70歳以上</p> <p>1 村上 倭子 黒潮クラブ 2 池川 和代 黒潮クラブ 3 星野 知佳子 國松クラブ 4 森 京子 F C 江 陽 5 曾我部 靖子 太 陽 ク ラ ブ</p> <p>女子シングルス 75歳以上</p> <p>1 植田 聡子 黒潮クラブ 2 児玉 京子 しばてんクラブ 3 西山 美音子 ピンポン館 4 中嶋 美和子 カ ラ ビ ナ</p>	<p>男子ダブルス 120歳未満</p> <p>1 大杉 尚也 インパクト 村岡 朋幸</p> <p>男子ダブルス 120歳以上</p> <p>1 依光 浩一 小高坂クラブ 奥崎 一郎 F C 江 陽</p> <p>男子ダブルス 130歳以上</p> <p>1 下村 邦夫 T E A M 2 5 小笠原 公洋</p> <p>2 高橋 茂 T E A M 2 5 西村 健二</p> <p>3 中山 茂 暖 流 会 坂本 学 G O L D S T A R</p> <p>4 渡辺 公 ワッタズカンパニー 中橋 克明 ピンポン館</p> <p>5 松田 勇 ピンポン館 田中 祐一 池 ク ラ ブ</p> <p>6 福谷 幸雄 F C 江 陽 竹内 健</p> <p>7 横山 拓 しばてんクラブ 松田 康之 キットカットクラブ</p> <p>男子ダブルス 140歳以上</p> <p>1 山田 修造 黒潮クラブ 古田 忠廣</p> <p>2 高松 悟 黒潮クラブ 和田 孝平 佐川愛球会</p> <p>3 廣見 忠知 太 陽 ク ラ ブ 山崎 一 ピンポン館</p>
--------------------------------------------------------------------------------------------------------------------------------------------------------------------------------------------------------------------------------------------------------------------------------------------------------------------------------------------------------------------------------------------------------------------------------------------------------	--------------------------------------------------------------------------------------------------------------------------------------------------------------------------------------------------------------------------------------------------------------------------------------------------------------------------------------------------------------------------------------------------	------------------------------------------------------------------------------------------------------------------------------------------------------------------------------------------------------------------------------------------------------------------------------------------------------------------------------------------------------------------------------------------------------------------------------------------------------------------------------------------------------------------------------------------------------

# 高 知 県 2

女子ダブルス 120歳未満	混合ダブルス 120歳未満	混合ダブルス 140歳以上
1 小松真理子 L B C 安芸 田内由香	1 小松功典 L B C 安芸 田内由香	1 下村邦夫 TEAM 25 下村安枝
2 菊川由佐子 オレンジペコ 岡田永利子 インパクト	2 田中 浩 L B C 安芸 八木勢津 四 国 銀 行	2 山田修造 黒潮クラブ 村上倭子
女子ダブルス 120歳以上	3 小田 浩 いの町体育会 武内真弓 藍 友 会	3 古田忠廣 黒潮クラブ 溝渕三津子
1 國松愉美 國松企画 濱川永子	混合ダブルス 120歳以上	4 福谷幸雄 F C 江陽 瀬川美恵子
2 西田千賀子 F C 江陽 森脇真代美 鵬程万里	1 弘光利彦 四 国 銀 行 濱川永子 國松企画	5 高松 悟 黒潮クラブ 高松志津子
3 掛水美佐子 市川モータース 恒石敦子	2 小松計夫 L B C 安芸 小松真理子	6 和田孝平 佐川愛球会 植田聰子 黒潮クラブ
4 村岡啓子 F C 江陽 大川由美 鵬程万里	3 奥崎一郎 F C 江陽 西田千賀子	7 橋詰昌直 彩 クラ ブ 柳本登美子
女子ダブルス 130歳以上	4 竹内 健 F C 江陽 村岡啓子	8 野並健夫 まほろば南国 近藤世津子 彩 クラ ブ
1 下村安枝 TEAM 25 恒石久美子	混合ダブルス 130歳以上	9 渡辺 公 ワタナヅカンパニー 西山美音子 ピンポン館
2 瀬川美恵子 F C 江陽 山口由美子	1 濱西隆重 ピンポン館 横山祐見子	10 横山 拓 しばてんクラブ 児玉京子
3 橋田幸子 ピンポン館 西川恵美	2 田中稔英 T T C 波多 橋田幸子 ピンポン館	11 山崎 一 ピンポン館 中嶋美和子 カラビナ
4 中澤朱美 TEAM 25 横田小枝	3 西村健二 TEAM 25 恒石久美子	12 廣見忠知 太陽クラブ 曾我部靖子
5 森 京子 F C 江陽 坂井美保 のじぎく	4 別役晴延 池 クラ ブ 森田佐喜子 野市町体協	
女子ダブルス 140歳以上	5 中山 茂 暖 流 会 横田小枝 TEAM 25	
1 溝渕三津子 黒潮クラブ 高松志津子	6 坂本 学 GOLD STAR 中澤朱美 TEAM 25	
2 池川和代 黒潮クラブ 植田聰子	7 中橋克明 ピンポン館 横島美穂	
3 西山美音子 ピンポン館 横島美穂	8 田中祐一 池 クラ ブ 西川恵美 ピンポン館	
4 中嶋美和子 カラビナ 曾我部靖子 太陽クラブ	9 松田 勇 ピンポン館 星野知佳子 國松クラブ	
	10 山本省一 野市町体協 川崎希恵 ピンポン館	

# 徳 島 県 1

<p style="text-align: center;">男子シングルス 50歳以上</p> <p>1 布谷 泰司 松茂スポーツクラブ 2 山崎 良一 パワーズ</p>	<p style="text-align: center;">女子シングルス 50歳以上</p> <p>1 高野 悦子 チームHIURA 2 佐々木久美子 北島クラブ 3 黒島 里美 城西ラーヂ 4 土肥 江美 沖洲体協 5 志摩 恵理 北島クラブ 6 山下 康代 しらさぎ</p>	<p style="text-align: center;">男子ダブルス 120歳未満</p> <p>1 山本 勝敏 ふれあい  榎田 実</p>
<p style="text-align: center;">男子シングルス 60歳以上</p> <p>1 山勢 和幸 チームHIURA 2 近藤 祐司 しらさぎ 3 四宮 暁 名西クラブ 4 佐々木康夫 名西クラブ</p>	<p style="text-align: center;">女子シングルス 60歳以上</p> <p>1 高橋 京子 イレブンステアーズ 2 山内 啓子 個人 3 宮本 順子 渭水クラブ 4 平田 春美 名西クラブ 5 湯浅 住恵 しらさぎ 6 伊勢 恵子 渭水クラブ 7 福田 美知子 名西クラブ 8 安友 節子 北島クラブ 9 笹山 満子 ベアーズ 10 山本 菊恵 ふれあい</p>	<p style="text-align: center;">男子ダブルス 120歳以上</p> <p>1 山口 勝正 渭水クラブ  布谷 泰司 松茂スポーツクラブ 2 光田 晃久 あいのすけ  山本 始 3 三木 哲夫 名西クラブ  佐々木康夫</p>
<p style="text-align: center;">男子シングルス 65歳以上</p> <p>1 天野 勝巳 城西ラーヂ 2 日浦 孝治 チームHIURA 3 岡崎 一郎 牟岐くらぶ 4 乗常 勇 池田LBC 5 山口 勝正 渭水クラブ 6 笹山 健次 ベアーズ 7 三木 哲夫 名西クラブ</p>	<p style="text-align: center;">女子シングルス 65歳以上</p> <p>1 津田 ハジメ 牟岐クラブ 2 鏡 陽子 チームHIURA 3 古田 良子 名西クラブ 4 原 由岐子 名西クラブ 5 鎌田 順子 名西クラブ 6 井内 幸子 北島クラブ 7 福島 文代 ふれあい 8 吉成 喜代見 さつき 9 野田 史子 四国三郎クラブ</p>	<p style="text-align: center;">男子ダブルス 130歳以上</p> <p>1 中山 和英 クロサキ  東 龍太郎 名西クラブ 2 林 謙次 チームHIURA  杉村 義廣 3 四宮 暁 名西クラブ  天野 勝巳 城西ラーヂ 4 村上 弘明 北島クラブ  北山 速夫 5 岩井 正司 よしこのクラブ  近藤 祐司 しらさぎ 6 乗常 勇 池田LBC  笹山 健次 ベアーズ</p>
<p style="text-align: center;">男子シングルス 70歳以上</p> <p>1 古田 理明 名西クラブ 2 清水 隆二 渭水クラブ</p>	<p style="text-align: center;">女子シングルス 70歳以上</p> <p>1 花野 博子 城西ラーヂ 2 川人 良子 チームHIURA</p>	<p style="text-align: center;">男子ダブルス 140歳以上</p> <p>1 清水 隆二 渭水クラブ  長尾 一郎 2 日下 晴夫 フレンド  北島 周二 北島クラブ</p>
<p style="text-align: center;">男子シングルス 75歳以上</p> <p>1 中山 和英 クロサキ</p>	<p style="text-align: center;">女子シングルス 75歳以上</p> <p>1 八木 淳子 個人 2 坂部 啓子 ふれんど</p>	

# 徳 島 県 2

女子ダブルス 120歳未満	混合ダブルス 120歳未満	混合ダブルス 130歳以上
1 黒島里美 城西ラージ 土肥江美 沖洲体協	1 四宮 暁 名西クラブ 久米純子	1 村上弘明 北島クラブ 鎌田洋子
2 香美笑美子 チームHIURA 志摩恵理 北島クラブ	2 東龍太郎 名西クラブ 金磯和美	2 古田理明 名西クラブ 古田良子
女子ダブルス 120歳以上	3 山崎良一 パワーズ 佐々木久美子 北島クラブ	3 笹山健次 ベアーズ 笹山満子
1 山内啓子 個人 高橋京子 イレブンステアーズ	4 榎田実 ふれあい 山本菊恵	4 北山速夫 北島クラブ 田村静江
2 金磯和美 名西クラブ 久米純子	5 川人宏美 名西クラブ 安友節子 北島クラブ	5 北島周二 北島クラブ 井内幸子
3 福田美知子 名西クラブ 平田春美	混合ダブルス 120歳以上	6 清水隆二 渭水クラブ 宮本順子
4 宮本順子 渭水クラブ 伊勢恵子	1 日浦孝治 チームHIURA 香美笑美子	7 長尾一郎 渭水クラブ 平田春美 名西クラブ
5 福島文代 ふれあい 山本菊恵	2 近藤祐司 しらさぎ 湯浅住恵	8 山本勝敏 ふれあい 福島文代
6 田村静江 北島クラブ 鎌田洋子	3 岡山繁之 加茂体協 山内啓子 個人	9 柏木憲次 チームHIURA 脇田麻美
7 湯浅住恵 しらさぎ 山下康代	4 光田晃久 あいのすけ 奥村みづほ	10 岡崎一郎 牟岐クラブ 津田ハジメ
8 奥村みづほ あいのすけ 岩田房子	5 布谷泰司 松茂スポーツクラブ 吉成喜代見 さつき	11 乗常 勇 池田LBC 鎌田順子 名西クラブ
女子ダブルス 130歳以上	6 山勢和幸 チームHIURA 高野悦子	12 三木哲夫 名西クラブ 野田史子 四国三郎クラブ
1 鏡 陽子 チームHIURA 津田ハジメ 牟岐クラブ	7 佐々木康夫 名西クラブ 原由岐子	混合ダブルス 140歳以上
2 古田良子 名西クラブ 笹山満子 ベアーズ	8 山本 始 あいのすけ 岩田房子	1 杉村義廣 チームHIURA 川人良子
3 鎌田順子 名西クラブ 原由岐子	9 山口勝正 渭水クラブ 伊勢恵子	2 日下晴夫 フレンド 坂部啓子
女子ダブルス 140歳以上		3 岩井正司 よしこのクラブ 森 須美子
1 八木淳子 個人 花野博子 城西ラージ		
2 森 須美子 よしこのクラブ 岡田志津子 阿波卓愛クラブ		
3 川人良子 チームHIURA 吉成喜代見 さつき		

# 愛 媛 県 1

<p>男子シングルス 50歳以上</p> <p>1 松本直也 つばき愛卓会 2 宮崎保志 さつき会 3 秋山 茂 ゴールドジム新居浜</p>	<p>女子シングルス 75歳以上</p> <p>1 宮瀬景子 あじさい 2 日野洋子 すばる 3 渡部登美子 あたごクラブ 4 近藤京子 あたごクラブ</p>	<p>男子ダブルス 140歳以上</p> <p>1 山本満弘 帝友クラブ 藤原嗣生 2 佐伯 勇 あたごクラブ 武田徳則 3 越智英樹 ぶちとまと 野村建次 石井体協 4 藤本忠明 E U C 若林幸雄 ロビンズ 5 安藤秀夫 新居浜卓研 玉井 貢 6 白石 久 帝友クラブ 都築修造 T O S I 7 向井臣五 さつき会 井上康敬</p>
<p>男子シングルス 60歳以上</p> <p>1 池田省二 西条卓友会 2 武田徳則 あたごクラブ 3 仁科詔雄 伊予卓研 4 森本晴彦 卓楽会 5 高砂純一 チームJ新居浜</p>	<p>男子ダブルス 120歳未満</p> <p>1 藤田幸乙 リベロ 戎 晃史 泉 会 2 稲井 保 アシスト 伊藤太一 3 野口明照 ゴールドジム新居浜 曾我祐士</p>	<p>女子ダブルス 120歳未満</p> <p>1 布村千恵 つばき愛卓会 渡部敦子 2 久松悦子 さつき会 小野郁香 3 稲井恵子 アシスト 細川美智恵 4 高橋了子 すみの 伊藤敬子 泉 会 5 岩崎やよい みずは桜 高市 恵 フォーネット 6 野村綾子 B . B . U 林 道子 石井体協</p>
<p>男子シングルス 65歳以上</p> <p>1 野村建次 石井体協 2 篠原敏雄 三島ウイングス 3 乗松建二 K - T T S 4 玉井 貢 新居浜卓研</p>	<p>男子ダブルス 120歳以上</p> <p>1 篠原敏雄 三島ウイングス 白井正典 タカタスポーツ 2 檜垣徹夫 ゴールドジム新居浜 秋山 茂 3 乗松建二 K - T T S 松本昌重 ハート 4 大野勝巳 SC松山アカデミー 石丸信悟 5 生島良一 さつき会 近藤康正</p>	<p>女子ダブルス 120歳以上</p> <p>1 伊藤良子 ピンポンクラブ 小野さとみ ゴールドジム新居浜 2 鴻池美智子 リベロ 八十島晴子 泉 会 3 守谷夏子 さつき会 阿部裕美子 4 篠原喜代子 ゴールドジム新居浜 加藤里美</p>
<p>男子シングルス 70歳以上</p> <p>1 向井臣五 さつき会</p>	<p>男子ダブルス 130歳以上</p> <p>1 日浅泰文 石井体協 中村慶一 フォーネット 岩本 孝 ロビンズ 2 小西得博 SC松山アカデミー 荒滝敏雄 T - R E X 3 片座 勉 ぶちとまと</p>	
<p>男子シングルス 75歳以上</p> <p>1 佐伯 勇 あたごクラブ 2 高橋幹人 さつき会 3 井上康敬 さつき会</p>		
<p>女子シングルス 50歳以上</p> <p>1 山科美智子 泉 会 2 高市 恵 フォーネット</p>		
<p>女子シングルス 60歳以上</p> <p>1 伊藤良子 ピンポンクラブ 2 野村綾子 B . B . U</p>		
<p>女子シングルス 65歳以上</p> <p>1 伊藤幸恵 あたごクラブ</p>		
<p>女子シングルス 70歳以上</p> <p>1 松本香代子 帝友クラブ 2 水口カヲル 忠八クラブ</p>		



# 愛媛県 2

女子ダブルス 130歳以上	混合ダブルス 120歳未満	混合ダブルス 130歳以上
1 松井和子 T-R E X 三秋教世	8 伊藤太一 アシスト 細川美智恵	1 中村慶一 フォーネット 松岡委久子 若葉クラブ
2 三好由美 2 0 1 5 小松元子	9 野口明照 ゴールド'ジム新居浜 加藤里美	2 日浅泰文 石井体協 武智真己子 フォーネット
3 武智真己子 フォーネット 小田えり子 みずは桜	10 宮崎保志 さつき会 小野郁香	3 生島良一 さつき会 久松悦子
4 松岡委久子 若葉クラブ 塚本絹栄	11 田中博則 チームJ新居浜 山科美智子 泉 会	4 岩本孝 ロビンズ 松井和子 T-R E X
5 青木栄子 旭友クラブ 浅野友美 ぷちとまと	混合ダブルス 120歳以上	
女子ダブルス 140歳以上	1 大野勝巳 SC松山アカデミー 小田えり子 みずは桜	混合ダブルス 140歳以上
1 村住治美 らるご 井上光子 フレンド	2 石丸信悟 SC松山アカデミー 三好由美 2 0 1 5	1 越智英樹 ぷちとまと 浅野友美
2 青木トモ子 2 0 1 5 松岡節子	3 武田徳則 あたごクラブ 伊藤幸恵	2 若林幸雄 ロビンズ 井上光子 フレンド
3 倉橋伯江 すばる 三品幸子	4 池田省二 西条卓友会 八十島晴子 泉 会	3 佐伯勇 あたごクラブ 渡部登美子
4 渡部登美子 あたごクラブ 伊藤幸恵	5 檜垣徹夫 ゴールド'ジム新居浜 小野さとみ	4 安藤秀夫 新居浜卓研 三品幸子 すみの
5 山内一子 あじさい 松本香代子 帝友クラブ	6 松本昌重 ハート 森田順子	5 藤原嗣生 帝友クラブ 青木トモ子 2 0 1 5
混合ダブルス 120歳未満	7 高砂純一 チームJ新居浜 鴻池美智子 リベロ	6 山本満弘 帝友クラブ 青木栄子 旭友クラブ
1 白井正典 タカタスポーツ 渡部敦子 つばき愛卓会	8 近藤康正 さつき会 阿部裕美子	7 白石久 帝友クラブ 安永妙子
2 松本直也 つばき愛卓会 布村千恵	9 仁科詔雄 伊予卓研 塚本絹栄 若葉クラブ	8 星加道士 すばる 倉橋伯江
3 村上彰一 すみの 水口明美 つばき愛卓会	10 森本晴彦 卓楽会 岩崎やよい みずは桜	9 藤本忠明 E U C 村住治美 らるご
4 稲井保 アシスト 稲井恵子	11 片座勉 ぷちとまと 林道子 石井体協	10 高橋幹人 さつき会 守谷夏子
5 藤田幸乙 リベロ 伊藤敬子 泉 会		11 都築修造 T O S I 山内一子 あじさい
6 戎晃史 泉 会 高橋了子 すみの		12 大西七男 帝友クラブ 水口カヲル 忠八クラブ
7 曾我祐士 ゴールド'ジム新居浜 曾我久美		13 荒滝敏雄 T-R E X 三秋教世

