

男子シングルス(8)

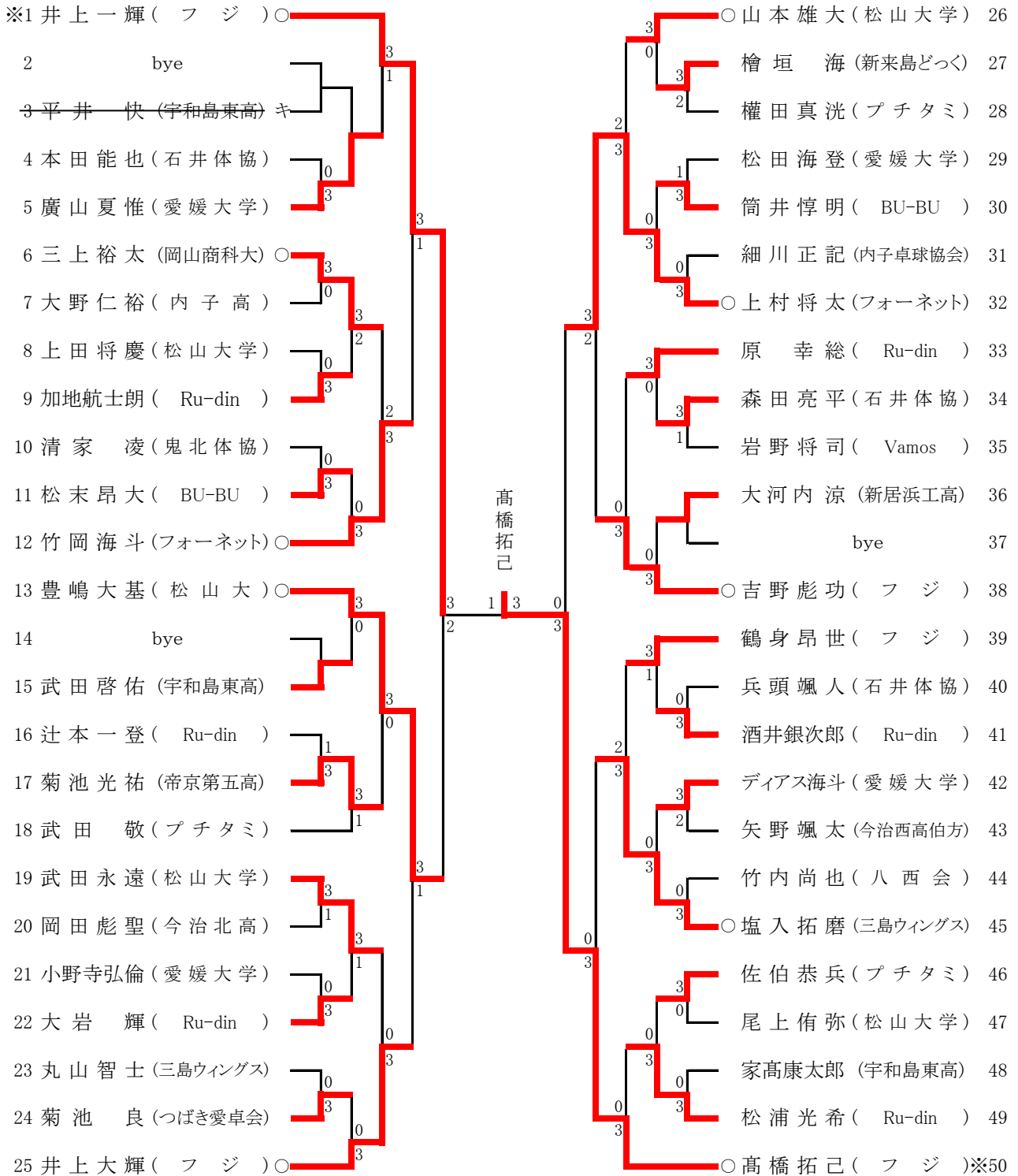

〈3位決定戦〉

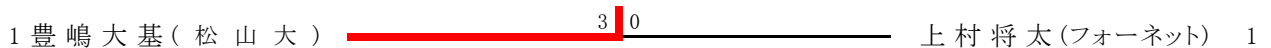

●四国選手権出場権獲得者:井上一輝、高橋拓己(以上推薦)、豊嶋大基、上村将太、吉野彪功、井上大輝、竹岡海斗、塩入拓磨、山本雄大、三上裕太

女子シングルス(8)

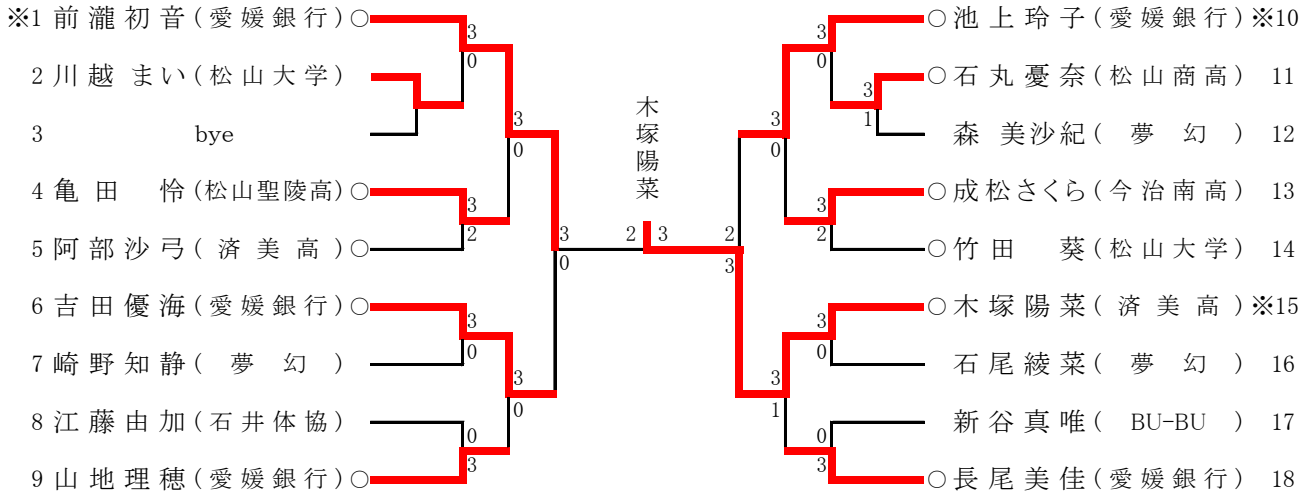

(3位決定戦)



●四国選手権出場権獲得者:池上玲子、前瀧初音、木塚陽菜(以上推薦)、吉田優海、長尾美佳、山地理穂、亀田 怜、成松さくら、阿部紗弓、石丸憂奈、竹田 葵

男子サーティ(8)

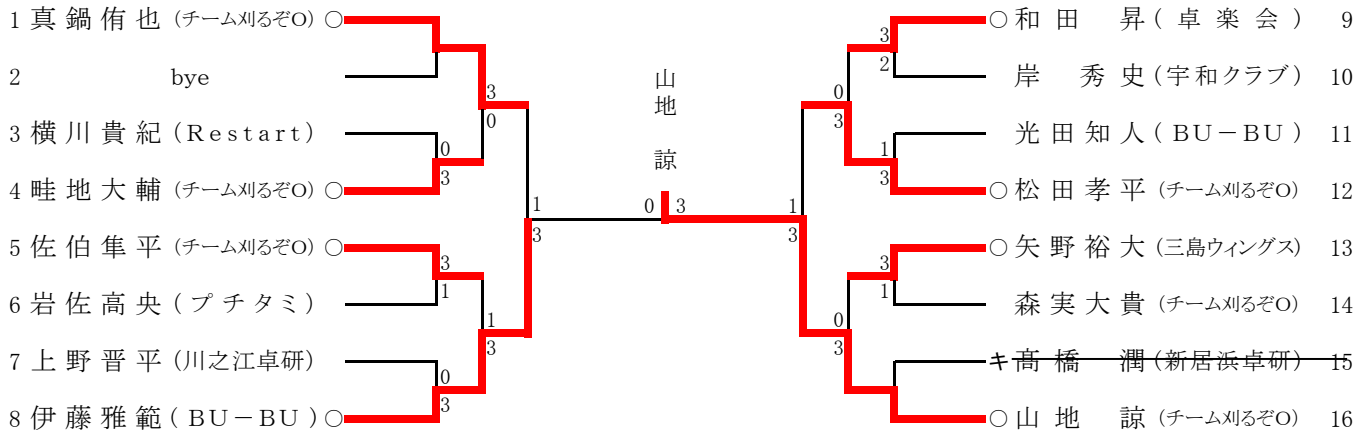

〈3位決定戦〉



- 四国選手権出場権獲得者: 仁科 啓 (推薦)、山地 諒、伊藤雅範、松田孝平、真鍋侑也、畦地大輔、佐伯隼平、和田昇、矢野裕大

男子フォーティ(8)

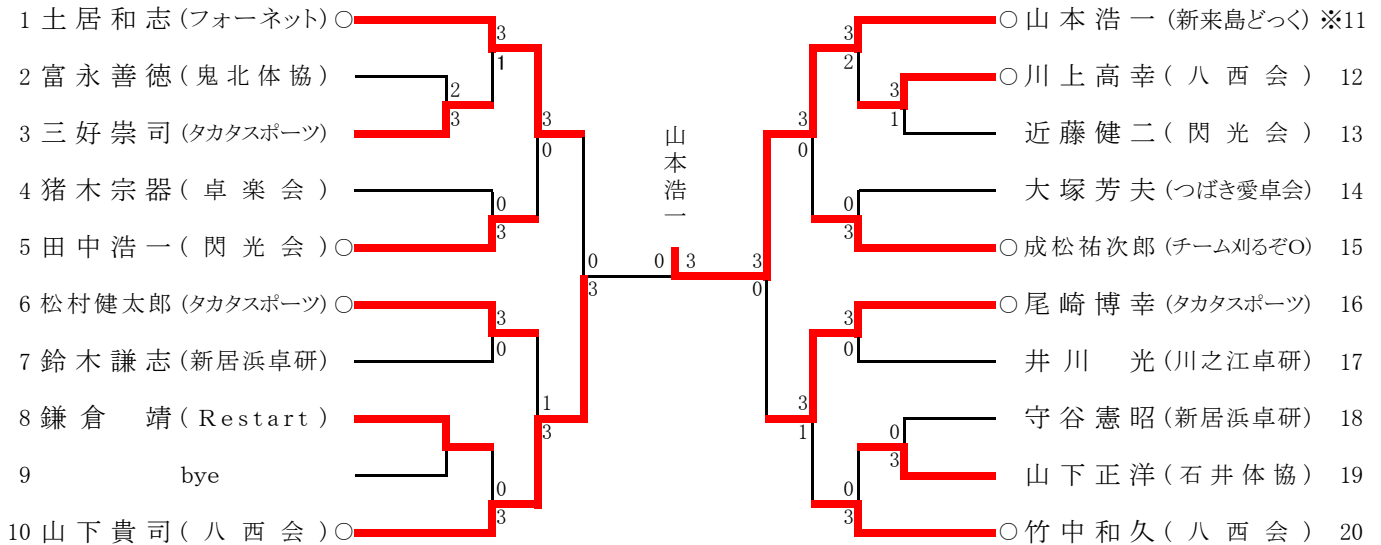

〈3位決定戦〉



- 四国選手権出場権獲得者: 山本浩一啓 (推薦)、山下貴司、土居和志、尾崎博幸、田中浩一、松村健太郎、成松祐次郎、竹中和久、川上高幸

男子フィフティ(8)

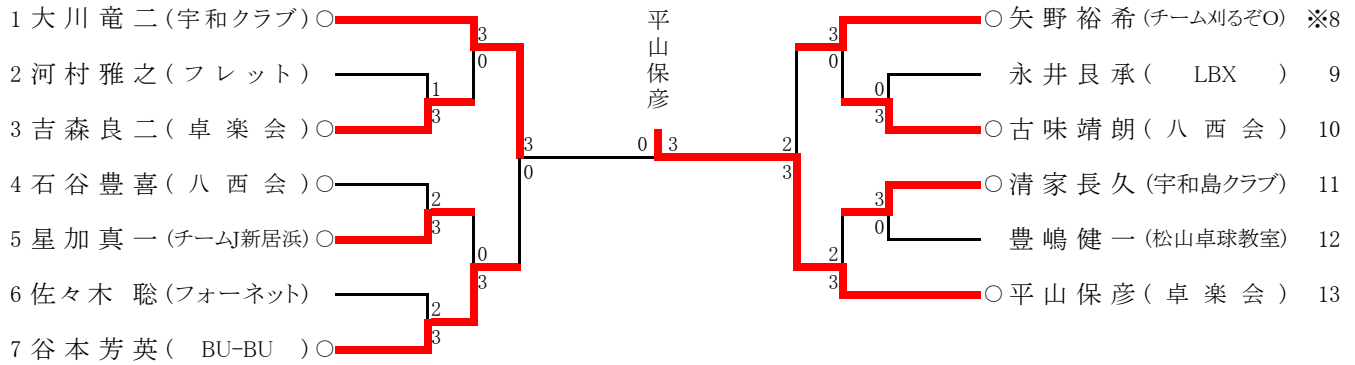

〈3位決定戦〉



- 四国選手権出場権獲得者: 矢野裕希(推薦)、平山保彦、大川竜二、谷本芳英、吉森良二、星加真一、古味靖朗、清家長久、石谷豊喜

男子ローシックスティ(4)

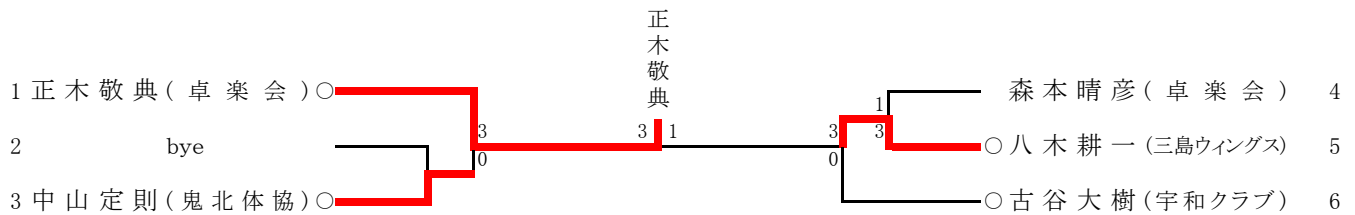

〈3位決定戦〉

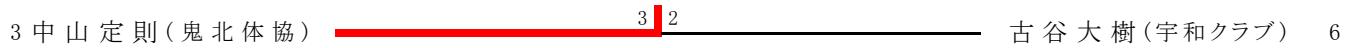

- 四国選手権出場権獲得者: 正木敬典、八木耕一、中山定則、古谷大樹

男子ハイシックスティ(4)

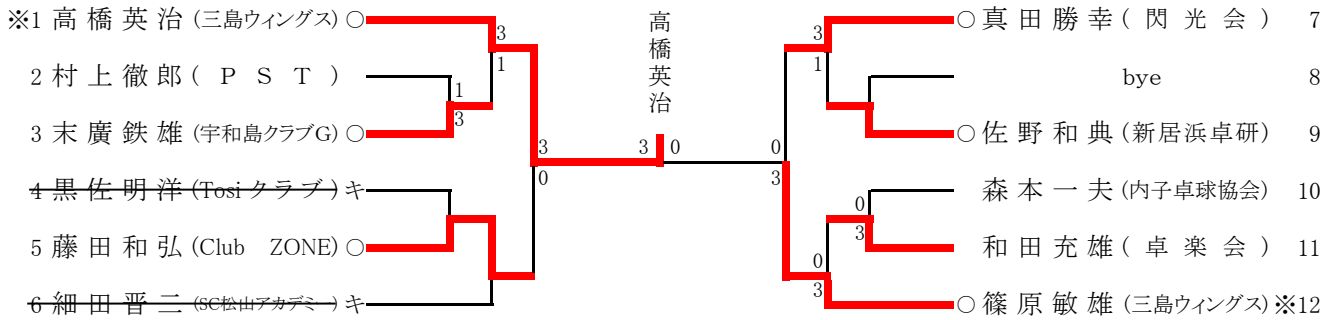

〈3位決定戦〉



●四国選手権出場権獲得者: 高橋英治、篠原敏雄(以上推薦)、真田勝幸、藤田和弘、末廣鉄雄、佐野和典

男子ローセブンティ(4)

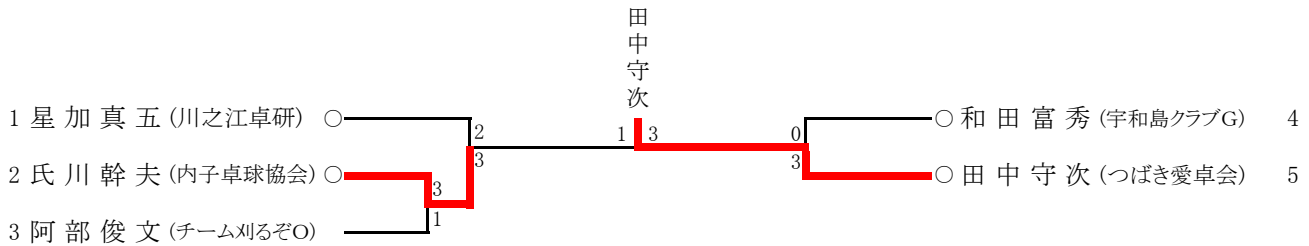

〈3位決定戦〉

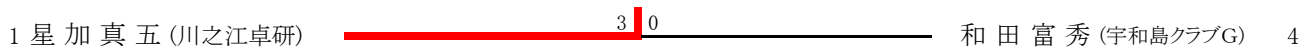

●四国選手権出場権獲得者: 田中守次、氏川幹夫、星加真五、和田富秀

男子ハイセブンティ(4)

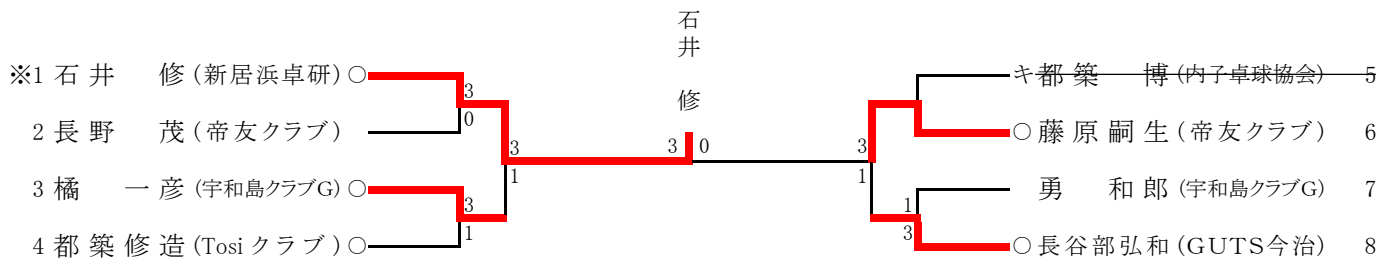

(3位決定戦)

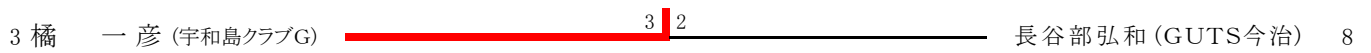

●四国選手権出場権獲得者:石井 修、若林幸雄(以上推薦)、藤原嗣生、橘 一彦、長谷部弘和、都築修造

男子エイティ

1 武本 伍 (媛卓会) ○

●四国選手権出場権獲得者:武本 伍

男子教職員(8)

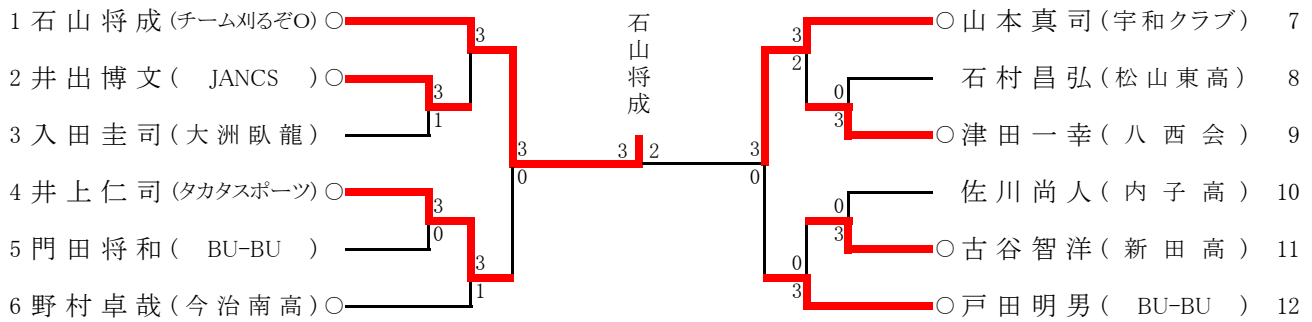

〈3位決定戦〉



- 四国選手権出場権獲得者: 高市翔太(推薦)、石山将成、山本真司、戸田明男、井上仁司、井出博文、野村卓哉、津田一幸、古谷智洋

女子教職員(8)

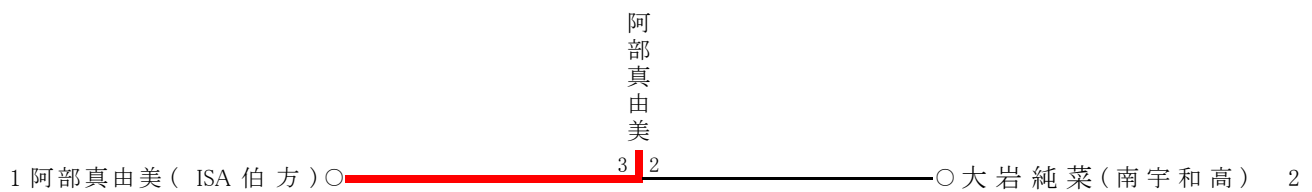

- 四国選手権出場権獲得者: 杉本千佳(推薦)、阿部真由美、大岩純菜

女子サーティ(8)

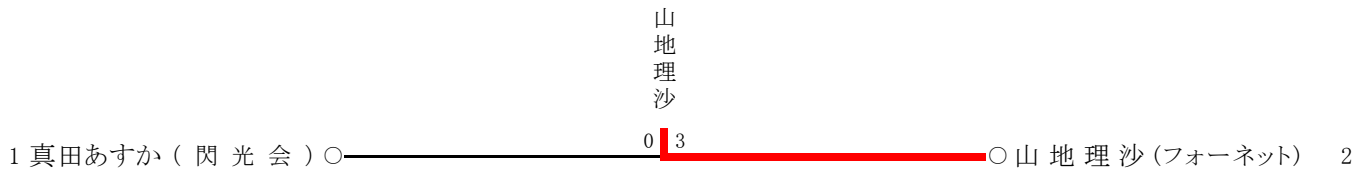

●四国選手権出場権獲得者: 山地理沙、真田あすか

女子フォーティ(8)

	山下幸子	成松麻里	木塚悦子	勝敗	勝点	順位
1 山下幸子(八西会) ○		○ 3-0	○ 3-2	2勝0敗	4	1
2 成松麻里(GUTS今治) ○	× 0-3		× 0-3	0勝2敗	2	3
※3 木塚悦子(閃光会) ○	× 2-3	○ 3-0		1勝1敗	3	2

●四国選手権出場権獲得者: 木塚悦子(推薦)、山下幸子、成松麻里

女子フィフティ(8)

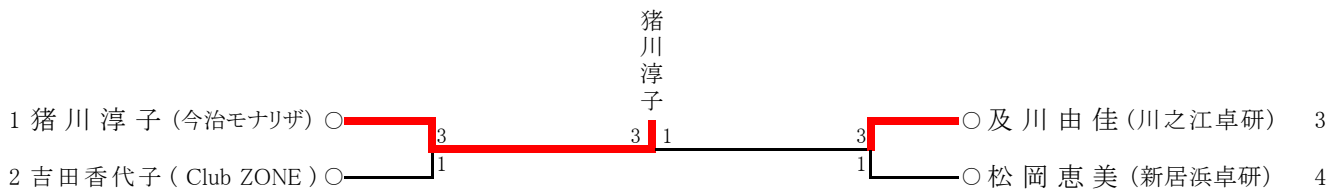

〈3位決定戦〉



● 四国選手権出場権獲得者: 猪川淳子、及川由佳、松岡恵美、吉田香代子

女子ローシックスティ(4)

	上甲いつ子	阿部千香子	橋田里美	勝敗	勝点	順位
1 上甲いつ子 (伊予卓研) ○		× 0-3	× 2-3	0勝2敗	2	3
2 阿部千香子 (今治モナリザ) ○	○ 3-0		○ 3-0	2勝0敗	4	1
3 橋田 里美 (内子卓球協会) ○	○ 3-2	× 0-3		1勝1敗	3	2

● 四国選手権出場権獲得者: 金子美治(推薦)、阿部千香子、橋田 里美、上甲いつ子

女子ハイシックスティ(4)

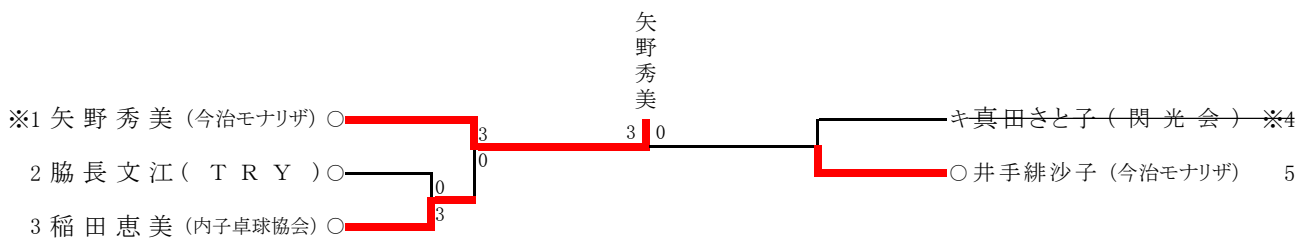

●四国選手権出場権獲得者: 矢野秀美、真田さと子(以上推薦)、井手緋沙子、稲田恵美、脇長文江

女子ローセブンティ(4)

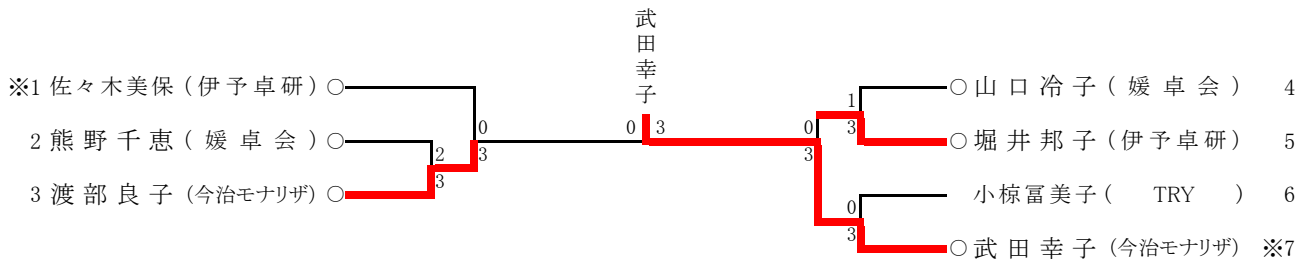

〈3位決定戦〉

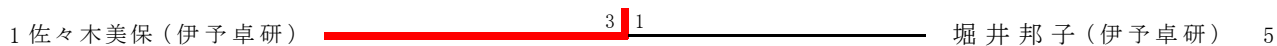

●四国選手権出場権獲得者: 佐々木美保、武田幸子(以上推薦)、渡部良子、堀井邦子、熊野千恵、山口冷子

女子ハイセブンティ(4)

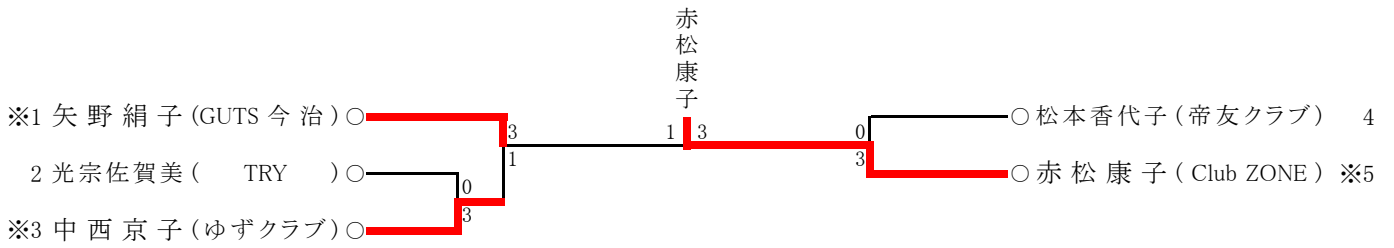

〈3位決定戦〉

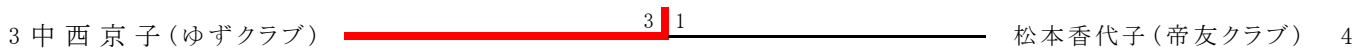

●四国選手権出場権獲得者：赤松康子、矢野絹子、中西京子(以上推薦)、松本香代子、光宗佐賀美

女子エイティ(4)

	加地富士子	越智チサエ	一色千代子	勝敗	勝点	順位
1 加地富士子 (媛卓会) ○		○ 3-0	× 0-3	1勝1敗	3	2
2 越智チサエ (スマイル) ○	× 0-3		× 1-3	0勝2敗	2	3
3 一色千代子 (TRY) ○	○ 3-0	○ 3-1		2勝0敗	4	1

●四国選手権出場権獲得者：一色千代子、加地富士子、越智チサエ

男子ジュニア(8)

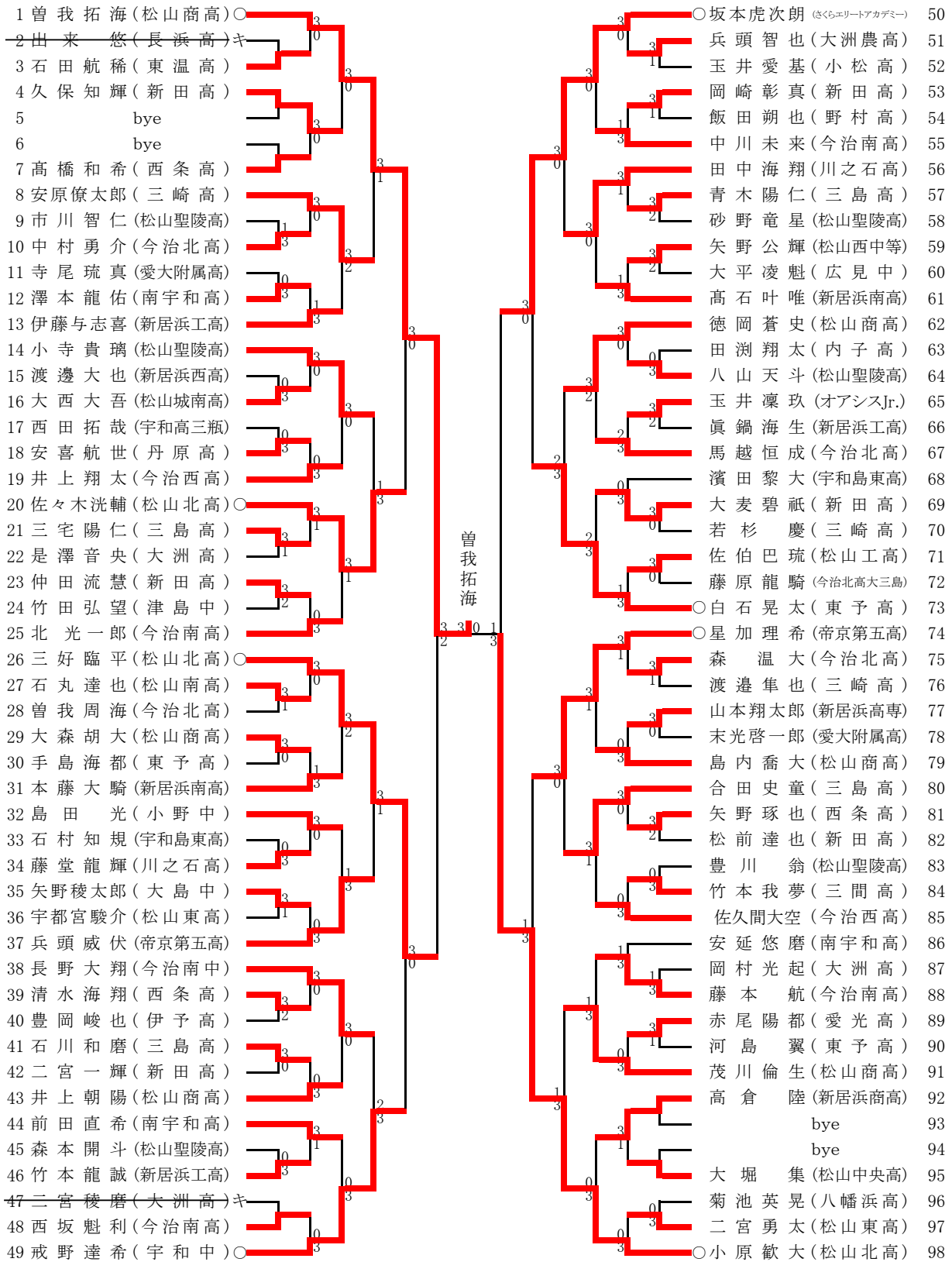

(3位決定戦)

50 坂本虎次郎(さくらエリートアカデミー) 3 1 | 三好臨平(松山北高) 26

●四国選手権出場権獲得者: 曾我拓海、小原歆大、坂本虎次郎、三好臨平、星加理希、戒野達希、佐々木洸輔、白石晃太

女子ジュニア(8)

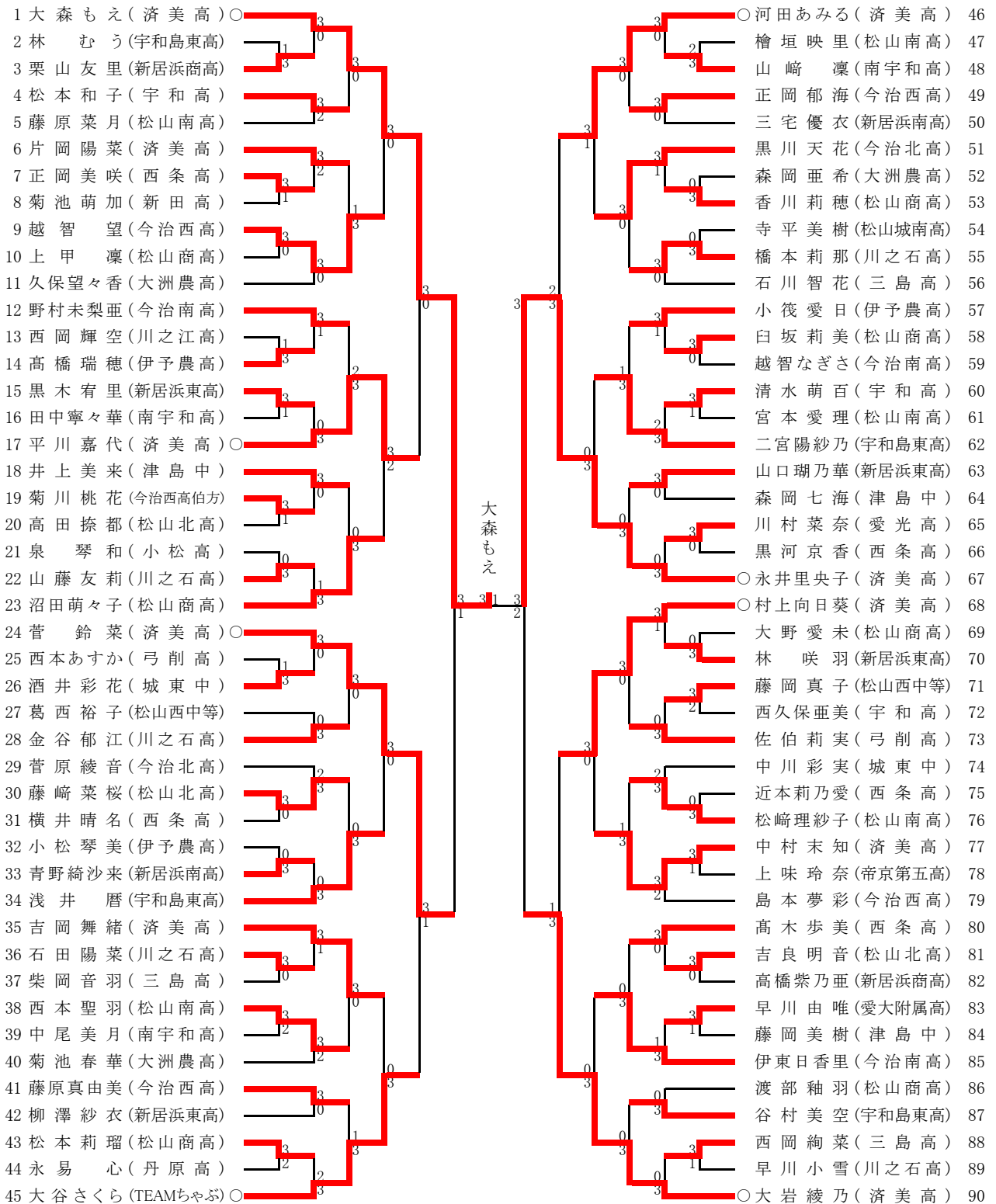

〈3位決定戦〉



●四国選手権出場権獲得者: 大森もえ、永井理央子、菅 鈴菜、大岩綾乃、河田あみる、村上向日葵、大谷さくら、平川嘉代

各種目決勝戦の結果

①男子(一般)	井上一輝 (フジ)	1	$\left[\begin{array}{c} 7-11 \\ 11-5 \\ 8-11 \\ 6-11 \end{array} \right]$	3	<div style="border: 1px solid black; border-radius: 50%; padding: 5px; display: inline-block;">高橋拓己 (フジ)</div>	⑫女子サーティ	真田あすか (閃光会)	0	$\left[\begin{array}{c} 9-11 \\ 5-11 \\ 8-11 \end{array} \right]$	3	<div style="border: 1px solid black; border-radius: 50%; padding: 5px; display: inline-block;">山地理沙 (フォーネット)</div>
②女子(一般)	前瀧初音 (愛媛銀行)	2	$\left[\begin{array}{c} 9-11 \\ 11-5 \\ 11-6 \\ 4-11 \\ 10-12 \end{array} \right]$	3	<div style="border: 1px solid black; border-radius: 50%; padding: 5px; display: inline-block;">木塚陽菜 (済美高)</div>	⑬女子フォーティ	山下幸子 (八西会)	3	$\left[\begin{array}{c} 9-11 \\ 9-11 \\ 11-8 \\ 11-8 \\ 11-6 \end{array} \right]$	2	<div style="border: 1px solid black; border-radius: 50%; padding: 5px; display: inline-block;">木塚悦子 (閃光会)</div>
③男子サーティ	伊藤雅範 (Bu-Bu)	0	$\left[\begin{array}{c} 7-11 \\ 7-11 \\ 5-11 \end{array} \right]$	3	<div style="border: 1px solid black; border-radius: 50%; padding: 5px; display: inline-block;">山地 諒 (チーム刈るぞO)</div>	⑭女子フィフティ	猪川淳子 (今治モナリザ)	3	$\left[\begin{array}{c} 11-4 \\ 11-7 \\ 6-11 \\ 11-9 \end{array} \right]$	1	<div style="border: 1px solid black; border-radius: 50%; padding: 5px; display: inline-block;">及川由佳 (川之江卓研)</div>
④男子フォーティ	山下貴司 (八西会)	0	$\left[\begin{array}{c} 2-11 \\ 5-11 \\ 10-12 \end{array} \right]$	3	<div style="border: 1px solid black; border-radius: 50%; padding: 5px; display: inline-block;">山本浩一 (新来島ドック)</div>	⑮女子ローシックスティ	阿部千香子 (今治モナリザ)	3	$\left[\begin{array}{c} 11-6 \\ 11-4 \\ 11-1 \end{array} \right]$	0	<div style="border: 1px solid black; border-radius: 50%; padding: 5px; display: inline-block;">橋田里美 (内子卓球協会)</div>
⑤男子フィフティ	大川竜二 (宇和クラブ)	0	$\left[\begin{array}{c} 15-17 \\ 7-11 \\ 9-11 \end{array} \right]$	3	<div style="border: 1px solid black; border-radius: 50%; padding: 5px; display: inline-block;">平山保彦 (卓楽会)</div>	⑯女子ハイシックスティ	矢野秀美 (今治モナリザ)	3	$\left[\begin{array}{c} 11-4 \\ 11-5 \\ 11-6 \end{array} \right]$	0	<div style="border: 1px solid black; border-radius: 50%; padding: 5px; display: inline-block;">井手緋沙子 (今治モナリザ)</div>
⑥男子ローシックスティ	<div style="border: 1px solid black; border-radius: 50%; padding: 5px; display: inline-block;">正木敬典 (卓楽会)</div>	3	$\left[\begin{array}{c} 4-11 \\ 11-7 \\ 11-6 \\ 11-7 \end{array} \right]$	1	<div style="border: 1px solid black; border-radius: 50%; padding: 5px; display: inline-block;">八木耕一 (三島ウィングス)</div>	⑰女子ローセブンティ	渡部良子 (今治モナリザ)	0	$\left[\begin{array}{c} 8-11 \\ 7-11 \\ 6-11 \end{array} \right]$	3	<div style="border: 1px solid black; border-radius: 50%; padding: 5px; display: inline-block;">武田幸子 (今治モナリザ)</div>
⑦男子ハイシックスティ	<div style="border: 1px solid black; border-radius: 50%; padding: 5px; display: inline-block;">高橋英治 (三島ウィングス)</div>	3	$\left[\begin{array}{c} 11-3 \\ 11-4 \\ 11-7 \end{array} \right]$	0	<div style="border: 1px solid black; border-radius: 50%; padding: 5px; display: inline-block;">篠原敏雄 (三島ウィングス)</div>	⑱女子ハイセブンティ	矢野絹子 (GUTS今治)	1	$\left[\begin{array}{c} 9-11 \\ 7-11 \\ 11-7 \\ 5-11 \end{array} \right]$	3	<div style="border: 1px solid black; border-radius: 50%; padding: 5px; display: inline-block;">赤松康子 (Club ZONE)</div>
⑧男子ローセブンティ	氏川幹夫 (内子卓球協会)	1	$\left[\begin{array}{c} 7-11 \\ 4-11 \\ 13-11 \\ 7-11 \end{array} \right]$	3	<div style="border: 1px solid black; border-radius: 50%; padding: 5px; display: inline-block;">田中守次 (つばき愛卓会)</div>	⑲女子エイティ	加地富士子 (媛卓会)	1	$\left[\begin{array}{c} 9-11 \\ 7-11 \\ 11-7 \\ 5-11 \end{array} \right]$	3	<div style="border: 1px solid black; border-radius: 50%; padding: 5px; display: inline-block;">一色千代子 (TRY)</div>
⑨男子ハイセブンティ	<div style="border: 1px solid black; border-radius: 50%; padding: 5px; display: inline-block;">石井 修 (新居浜卓研)</div>	3	$\left[\begin{array}{c} 11-9 \\ 11-6 \\ 11-3 \end{array} \right]$	0	<div style="border: 1px solid black; border-radius: 50%; padding: 5px; display: inline-block;">藤原嗣生 (帝友クラブ)</div>	⑳男子ジュニア	<div style="border: 1px solid black; border-radius: 50%; padding: 5px; display: inline-block;">曾我拓海 (松山商高)</div>	3	$\left[\begin{array}{c} 11-4 \\ 11-6 \\ 11-9 \end{array} \right]$	0	<div style="border: 1px solid black; border-radius: 50%; padding: 5px; display: inline-block;">小原敏大 (松山北高)</div>
⑩男子教職員	<div style="border: 1px solid black; border-radius: 50%; padding: 5px; display: inline-block;">石山将成 (チーム刈るぞO)</div>	3	$\left[\begin{array}{c} 3-11 \\ 4-11 \\ 11-5 \\ 11-9 \\ 11-9 \end{array} \right]$	2	<div style="border: 1px solid black; border-radius: 50%; padding: 5px; display: inline-block;">山本真司 (宇和クラブ)</div>	㉑女子ジュニア	<div style="border: 1px solid black; border-radius: 50%; padding: 5px; display: inline-block;">大森もえ (済美高)</div>	3	$\left[\begin{array}{c} 11-5 \\ 8-11 \\ 11-4 \\ 11-6 \end{array} \right]$	1	<div style="border: 1px solid black; border-radius: 50%; padding: 5px; display: inline-block;">永井里央子 (済美高)</div>
⑪女子教職員	<div style="border: 1px solid black; border-radius: 50%; padding: 5px; display: inline-block;">阿部真由美 (ISA伯方)</div>	3	$\left[\begin{array}{c} 9-11 \\ 11-8 \\ 11-9 \\ 6-11 \\ 11-8 \end{array} \right]$	2	<div style="border: 1px solid black; border-radius: 50%; padding: 5px; display: inline-block;">大岩純菜 (南宇和高)</div>						

四国選手権大会代表決定戦(敗者復活戦)

〈男子シングルス〉

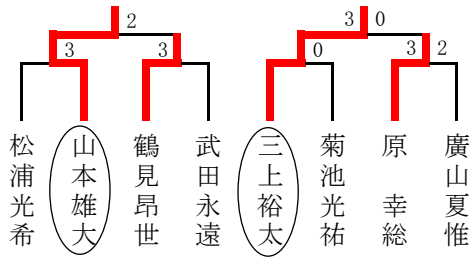

〈男子ハイシックスティ〉

代表決定戦に和田充雄が辞退し、末廣鉄雄、佐野和典が代表決定

〈女子シングルス〉

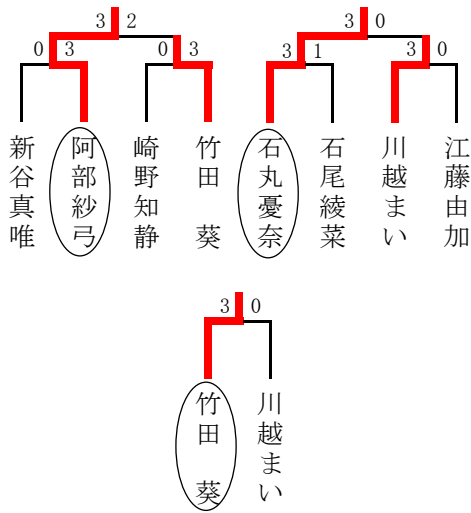

〈男子ハイセブンティ〉

代表決定戦に長野茂、勇和郎が辞退し、都築修造が代表決定

〈男子サーティ〉

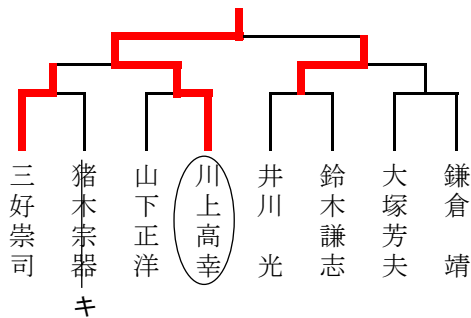

〈女子ローセブンティ〉

	熊野千恵	山口冷子	小椋富美子	勝点	順位
熊野千恵		○ 3-1	○ 3-0	4	1
山口冷子	× 1-3		○ 3-0	3	2
小椋富美子	× 0-3	× 0-3		2	3

〈男子フィフティ〉

