

女子団体

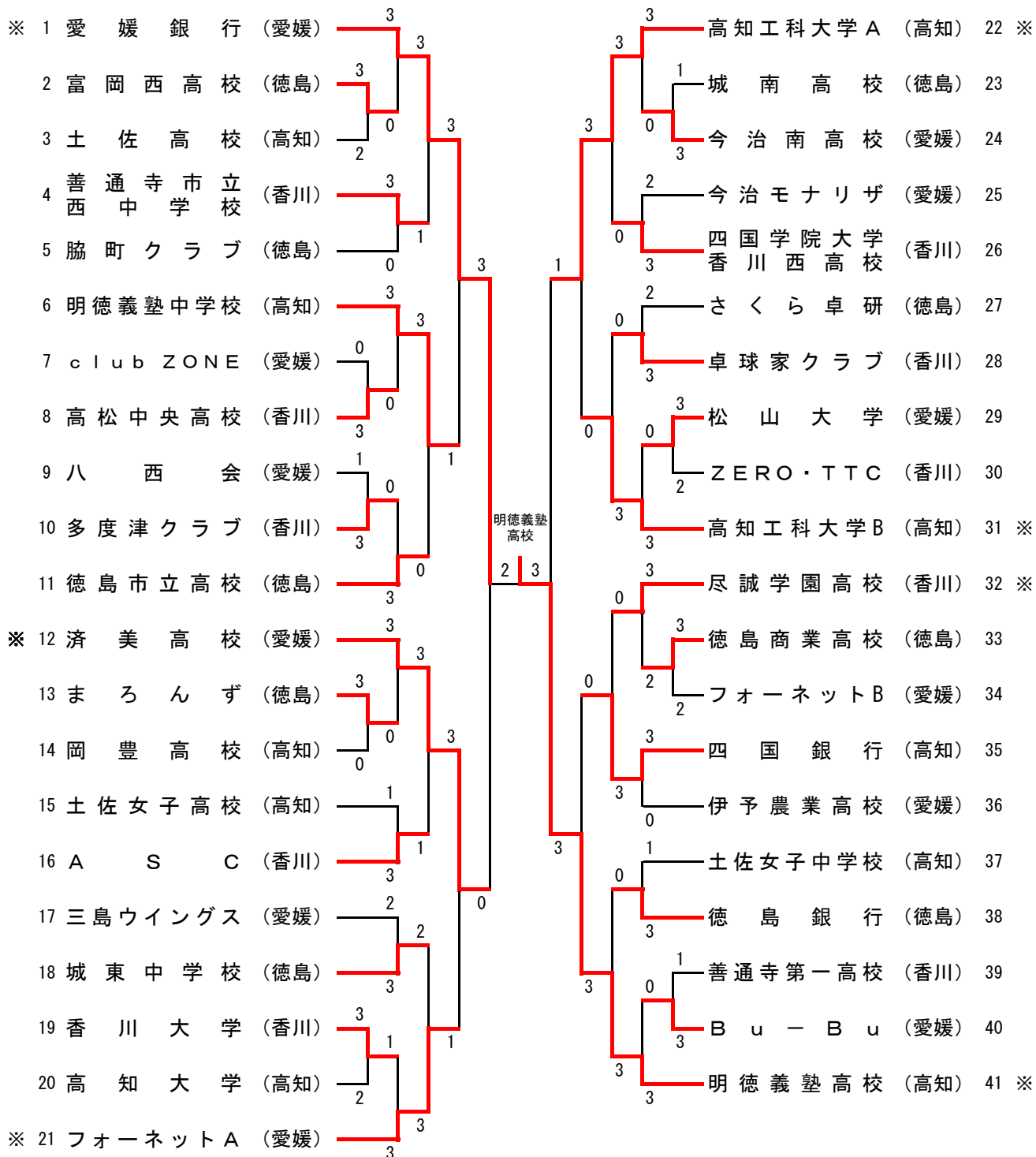

決勝戦

チーム名	1	2	3	4	5	計
愛媛銀行	前瀧	長尾	久松・池上	池上	久松	2
対	11 10 6 17 6 12 11 19	11 7 11 11 8 11 6 7	11 11 9 11 1 7 11 1	11 5 4 7 6 11 11 11	8 11 11 8 11 13 7 11	対
明德義塾高校	岡田	里川	里川・船場	船場	高田 菜	3

男子シングルス

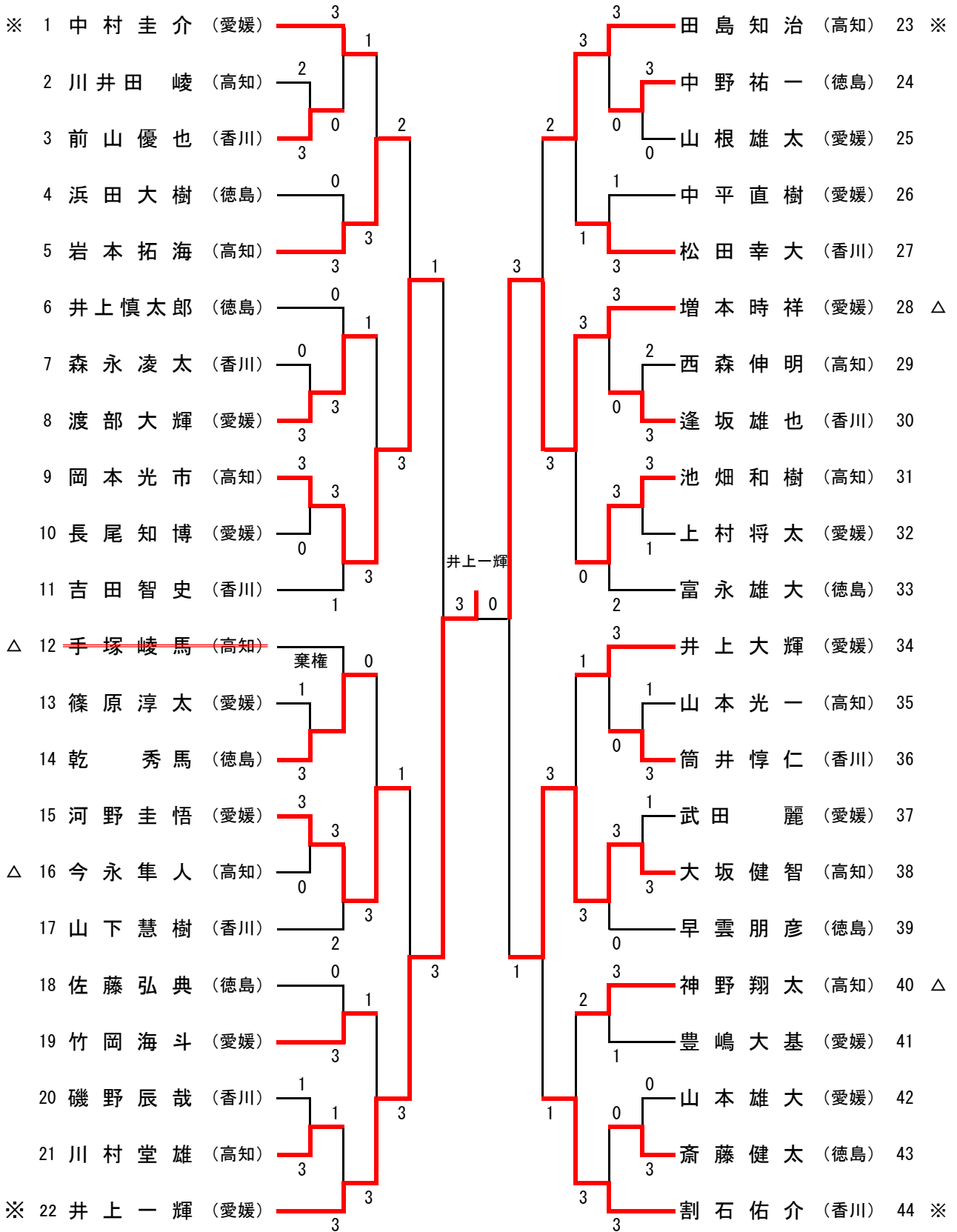

決勝戦

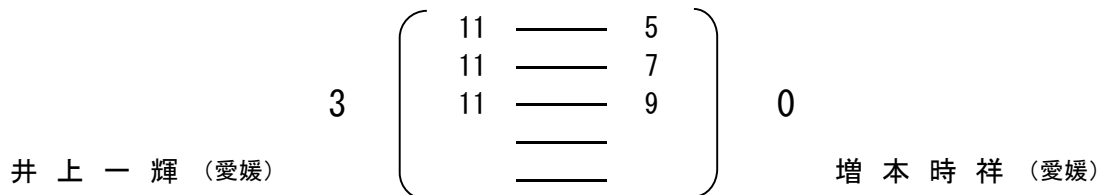

女子シングルス

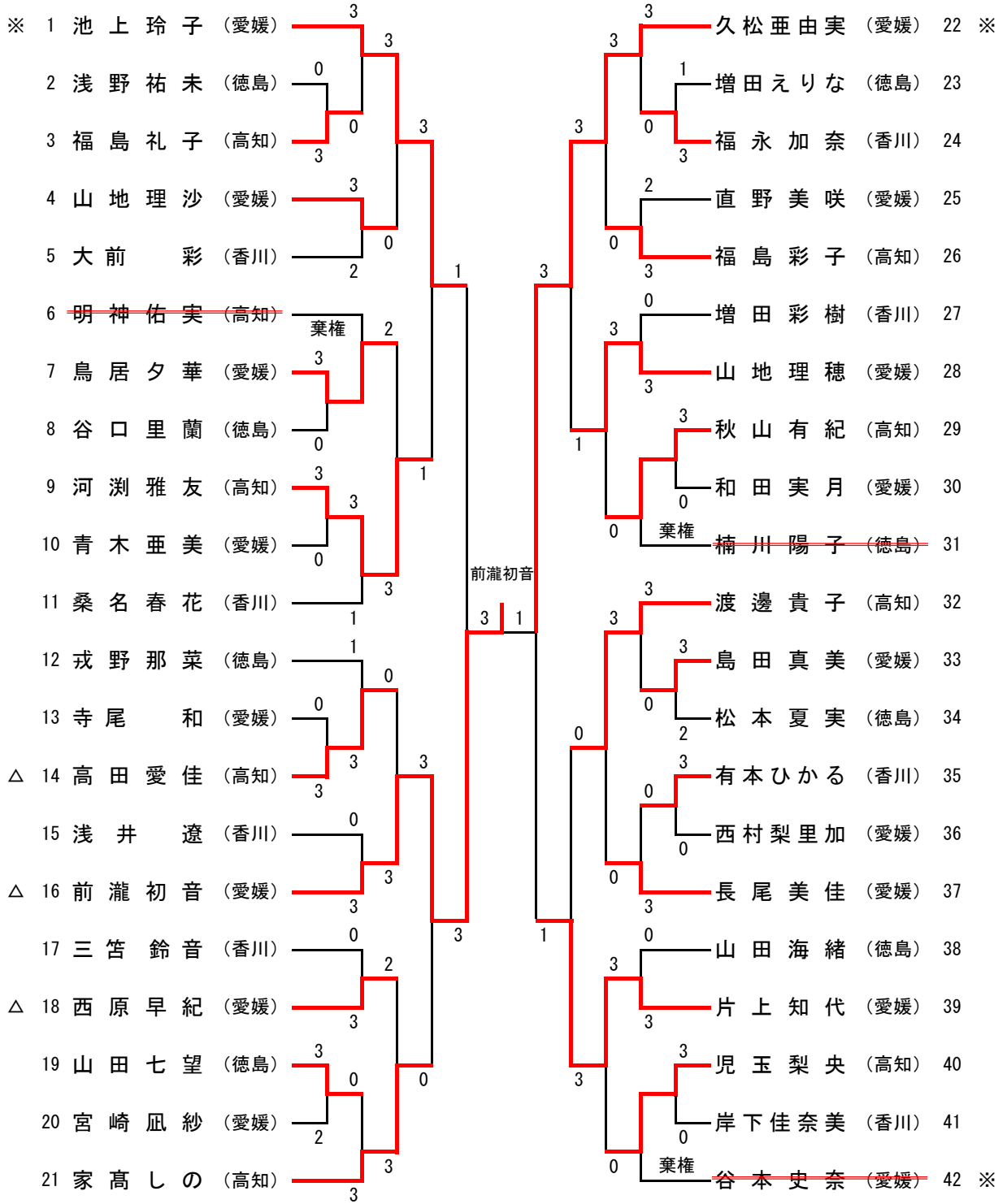

決勝戦

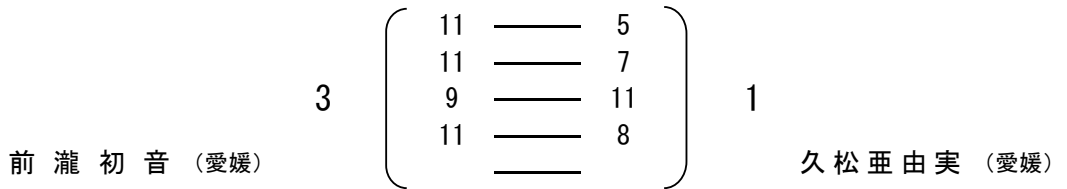

男子ダブルス

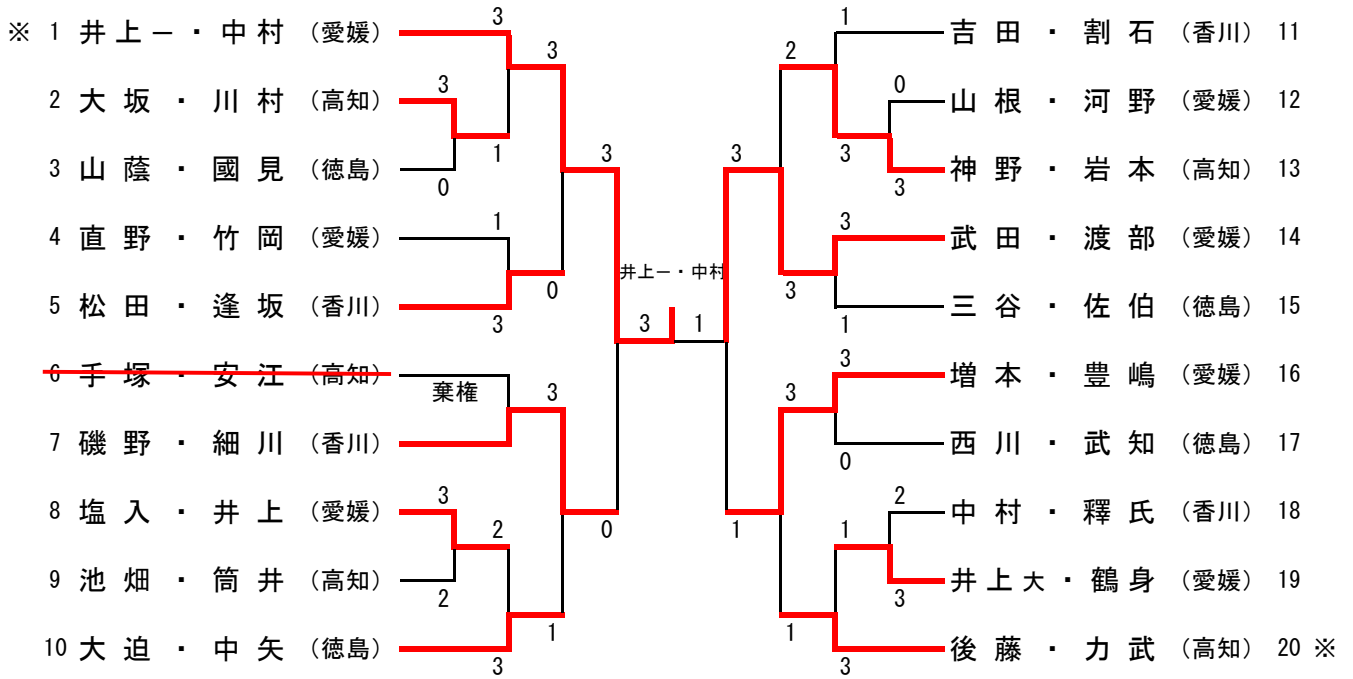

決勝戦

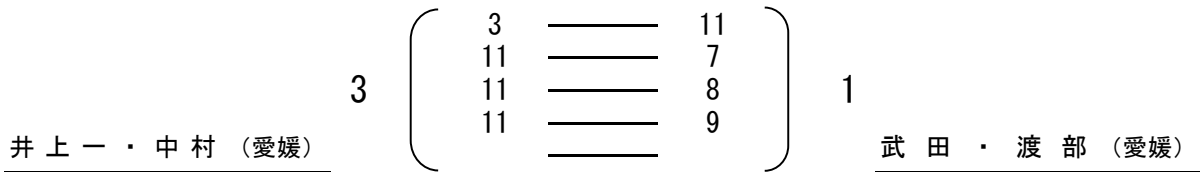

女子ダブルス

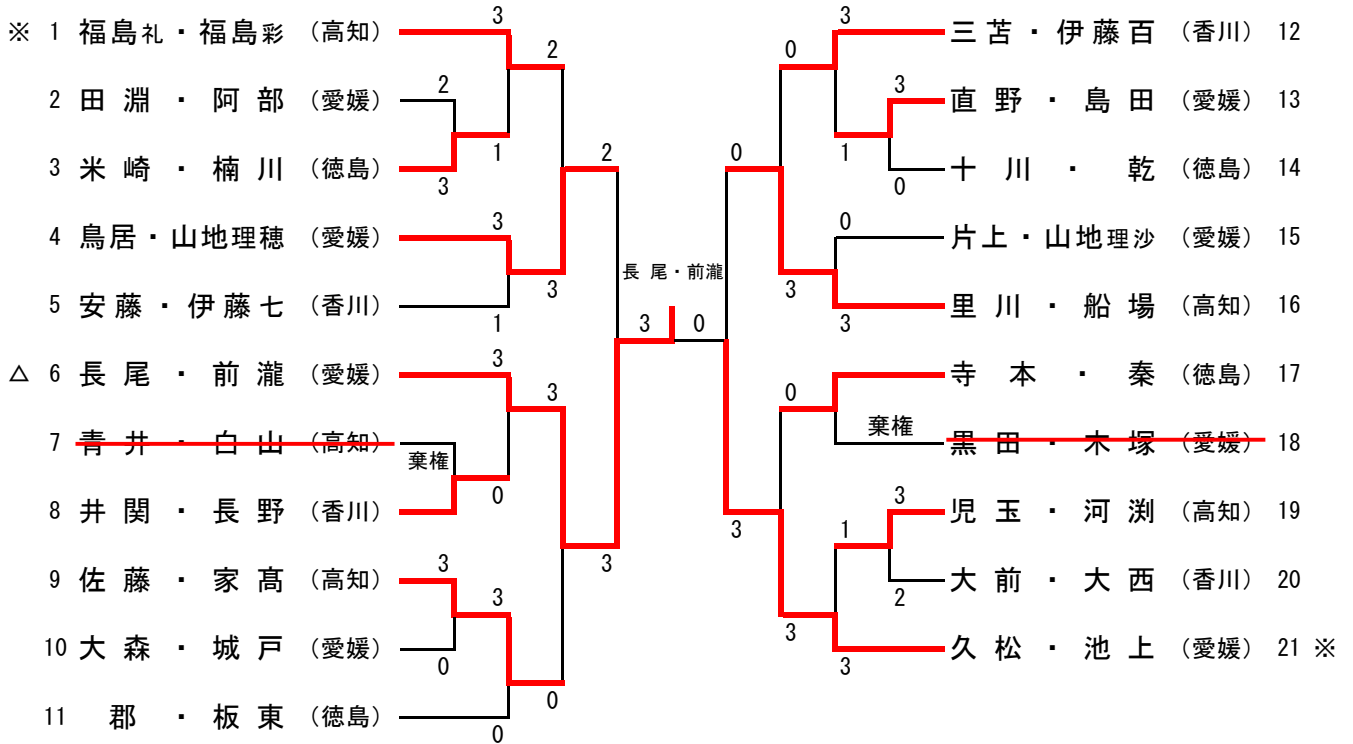

決勝戦

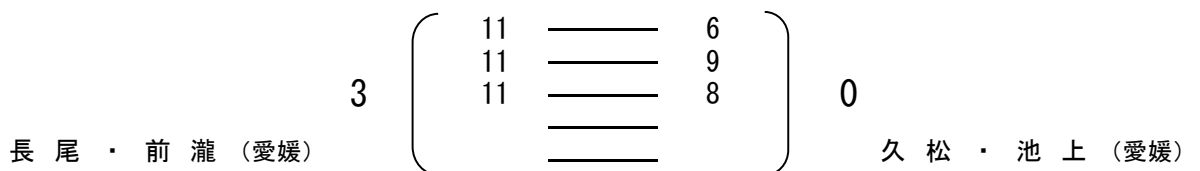

混合ダブルス

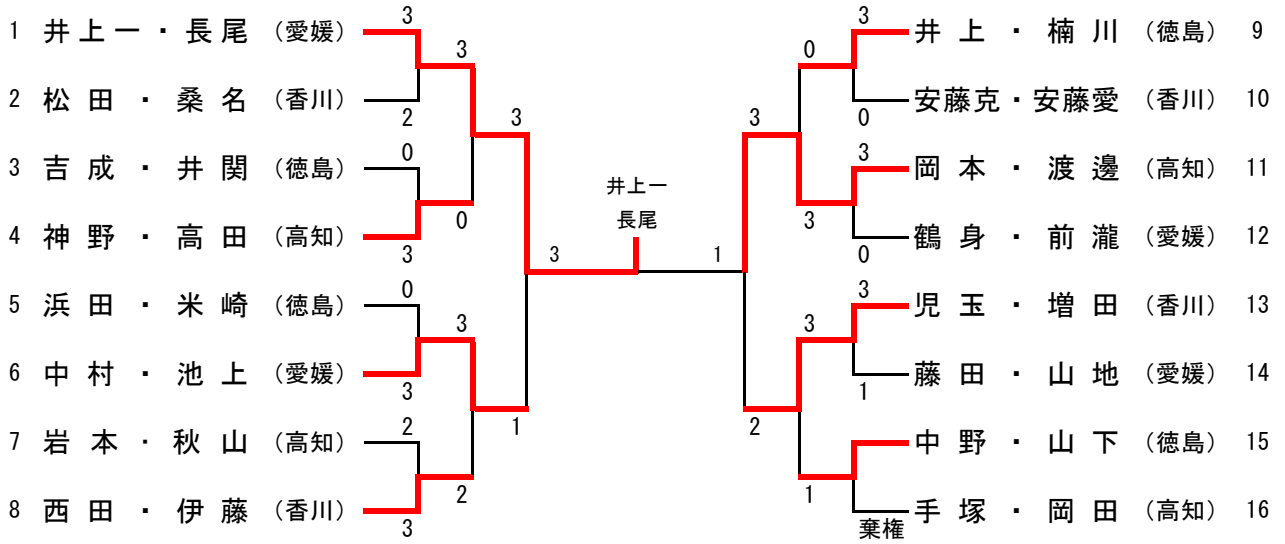

決勝戦

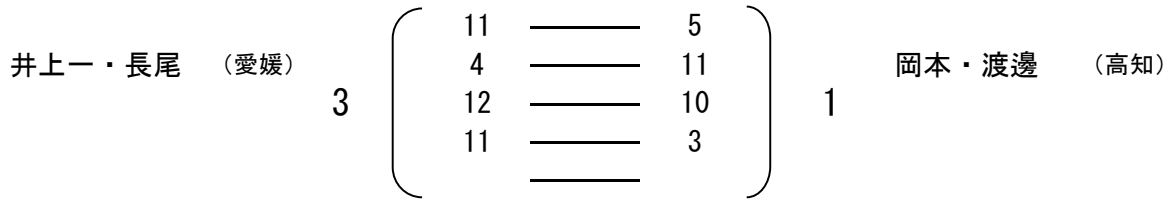

男子サーティ

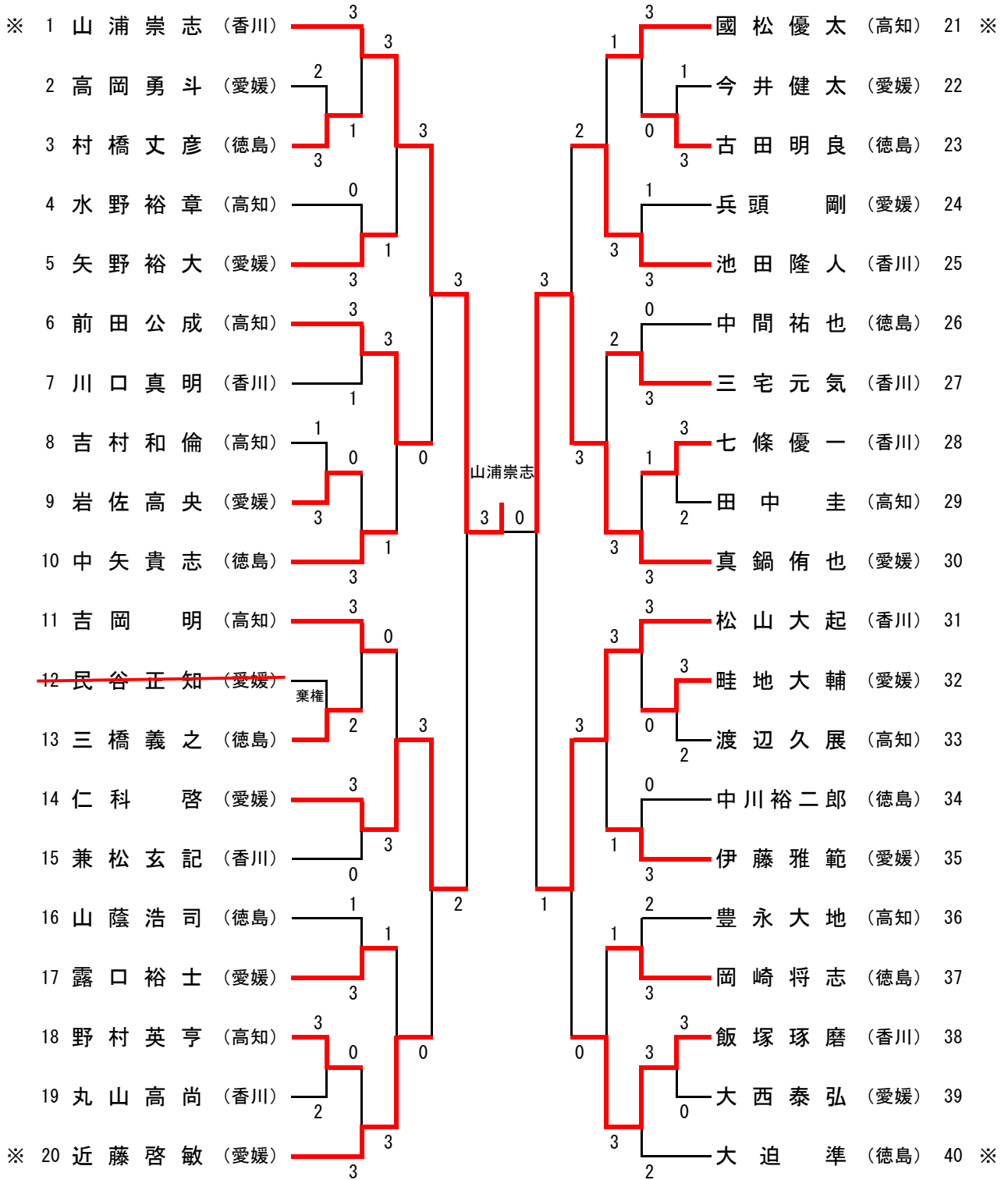

決勝戦

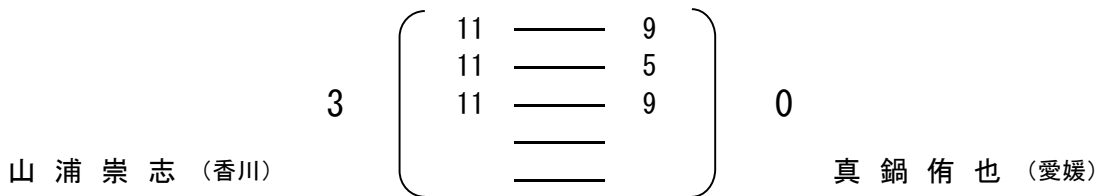

女子サーティ

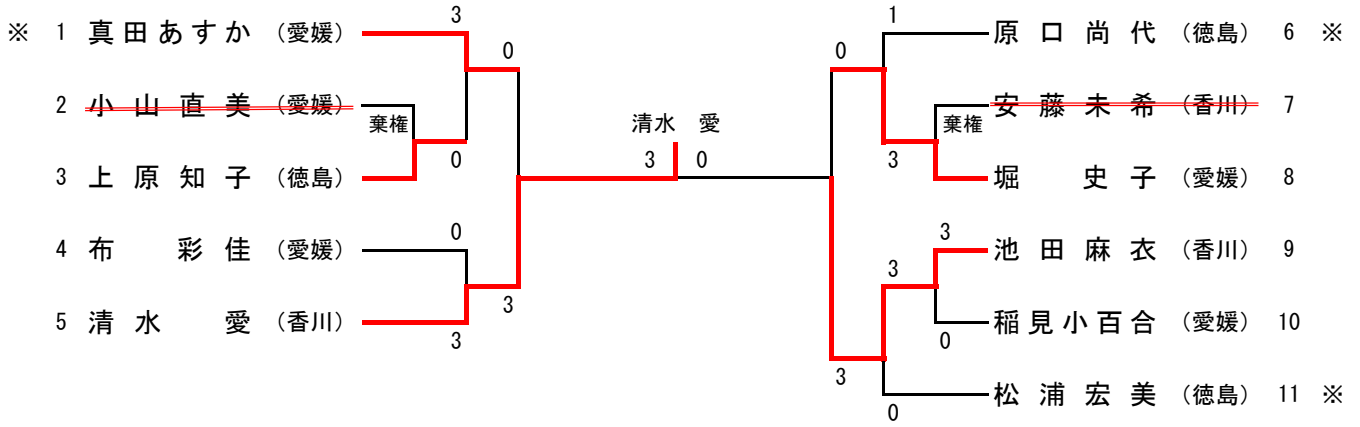

決勝戦

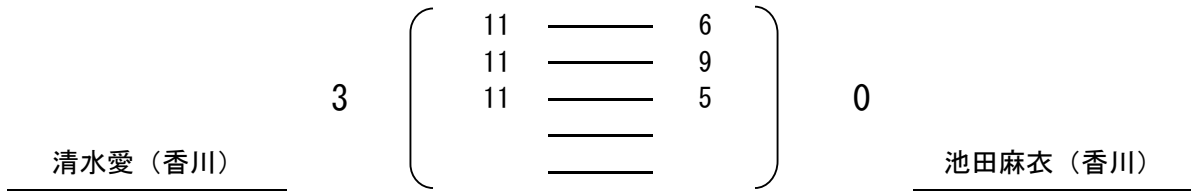

女子フォーティ

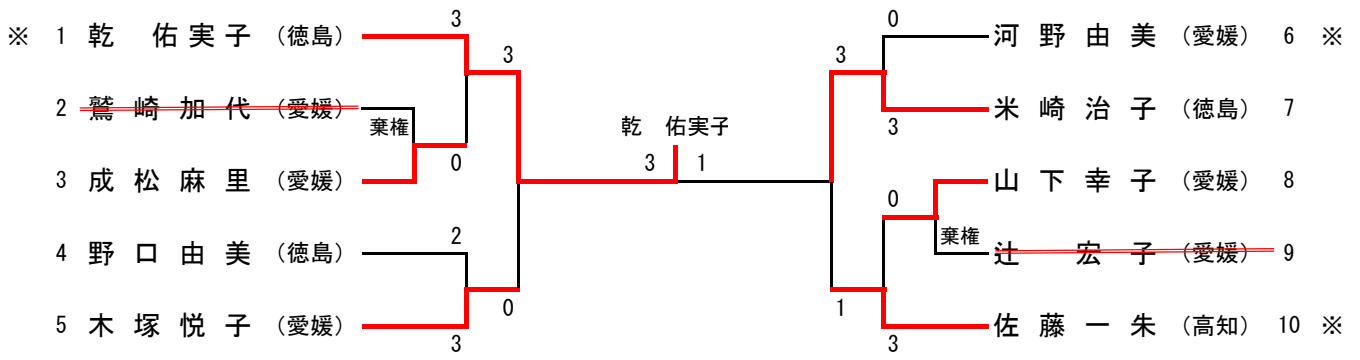

決勝戦

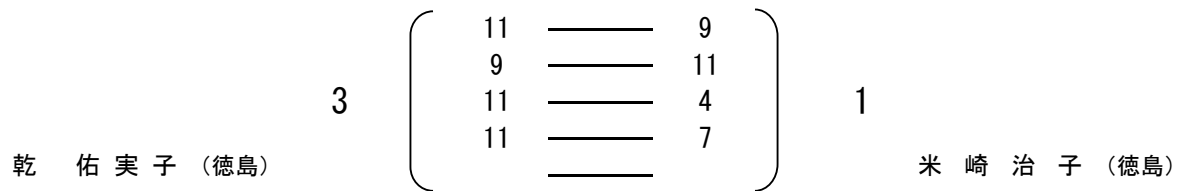

男子フォーティ

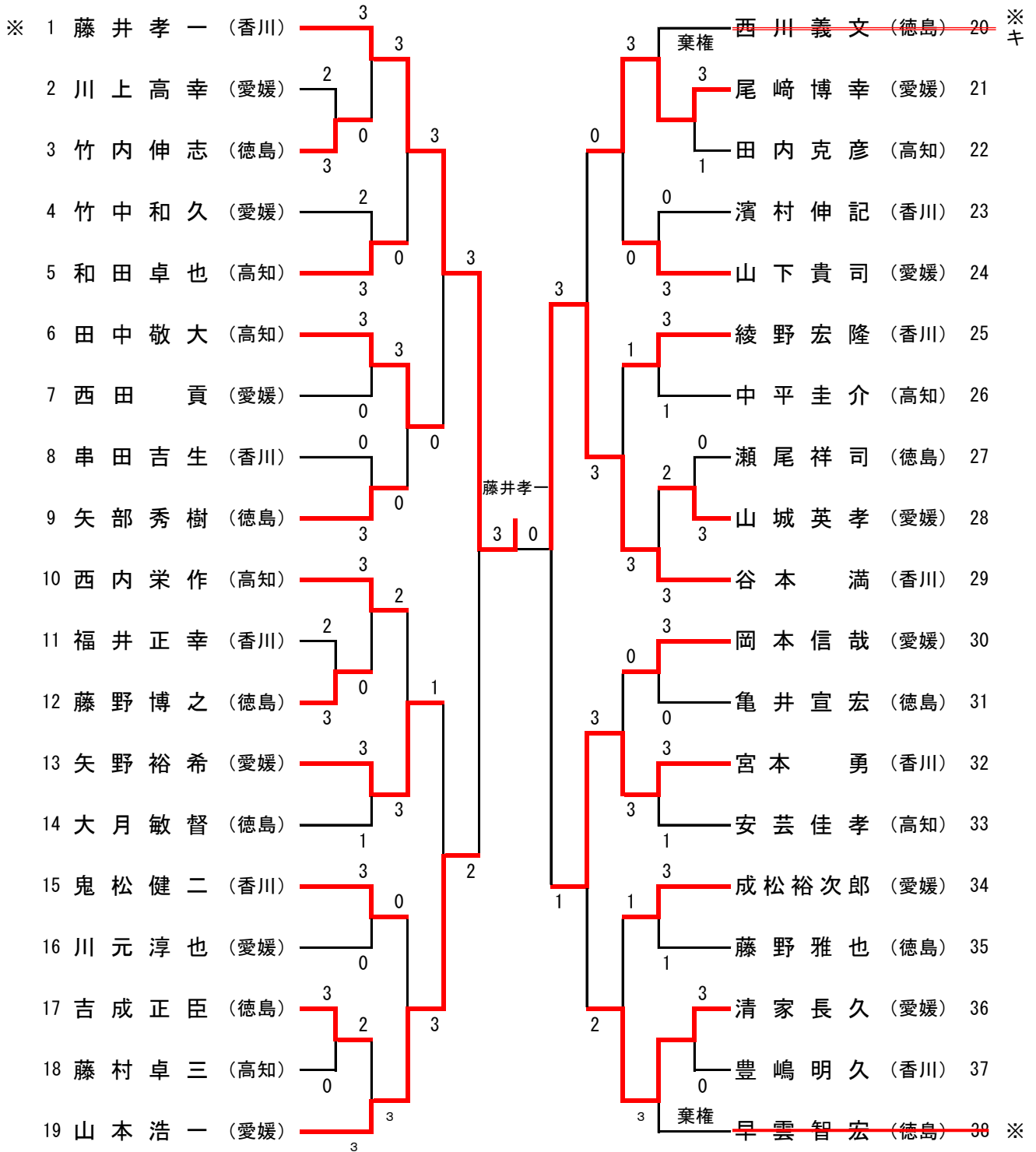

決勝戦

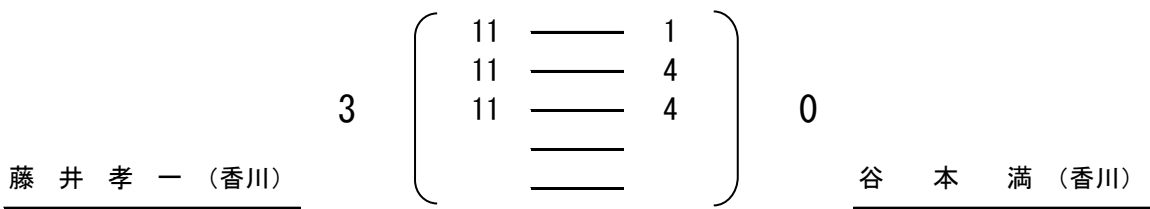

男子フィフティ

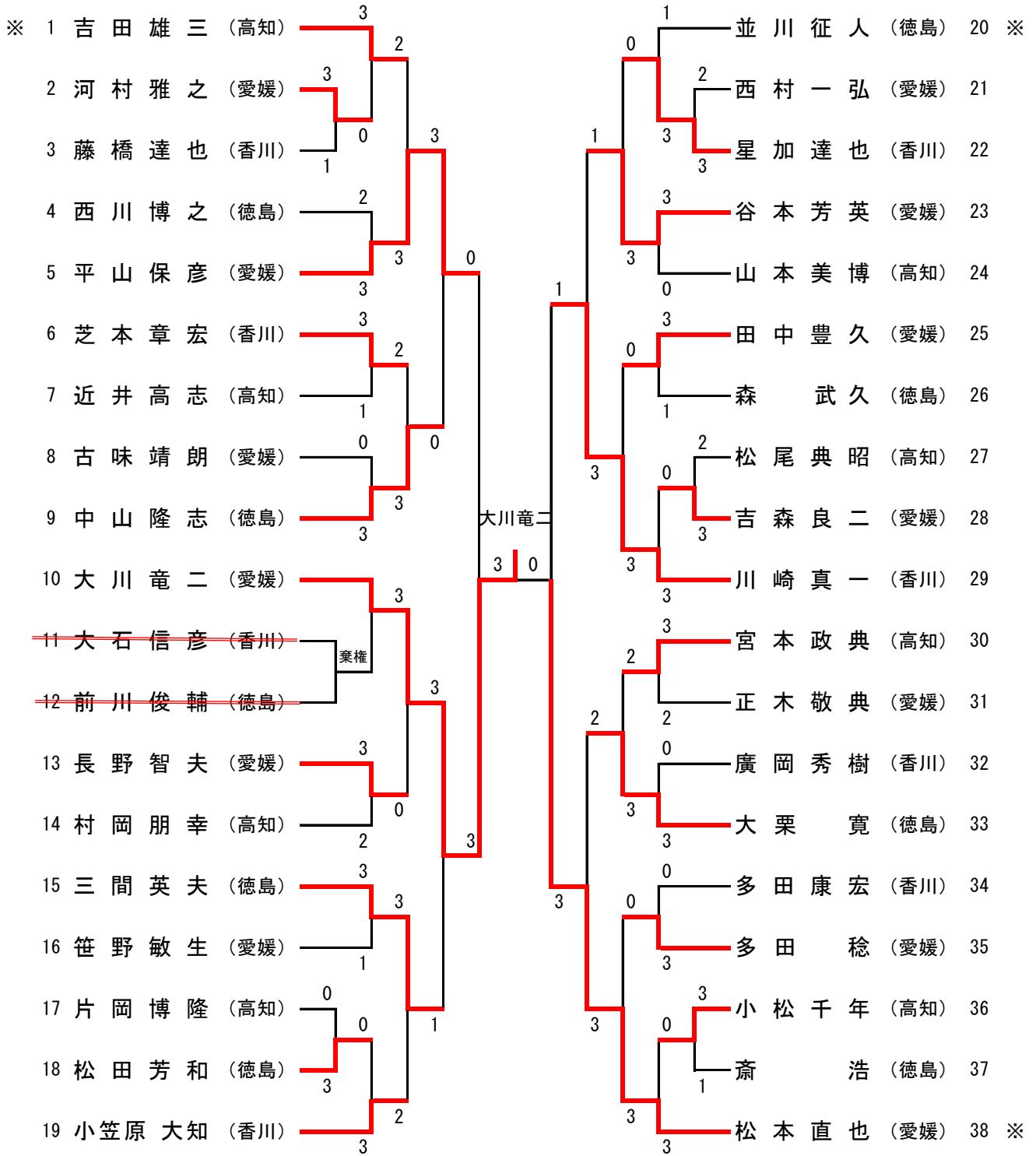

決勝戦

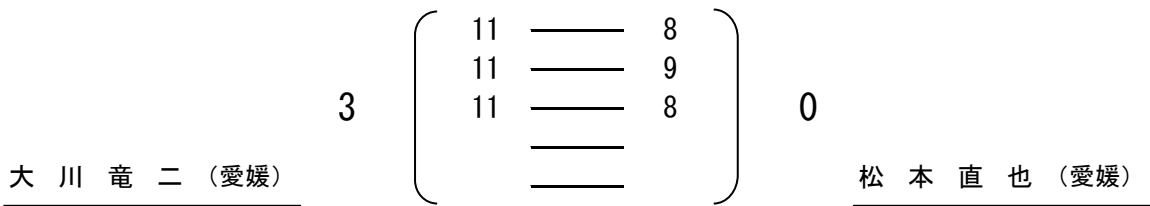

男子ローシックスティ

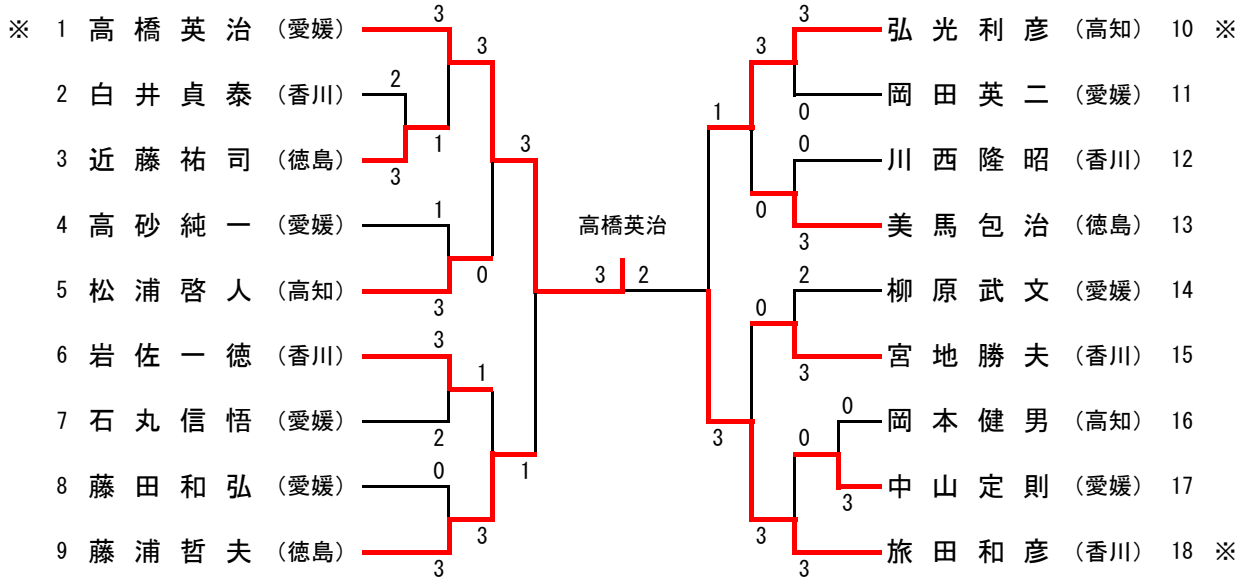

決勝戦

3	(<table border="0" style="margin: auto;"> <tr><td>15</td><td>——</td><td>13</td></tr> <tr><td>8</td><td>——</td><td>11</td></tr> <tr><td>11</td><td>——</td><td>3</td></tr> <tr><td>7</td><td>——</td><td>11</td></tr> <tr><td>12</td><td>——</td><td>10</td></tr> </table>	15	——	13	8	——	11	11	——	3	7	——	11	12	——	10)	2
15	——	13																	
8	——	11																	
11	——	3																	
7	——	11																	
12	——	10																	
高橋英治 (愛媛)				旅田和彦 (香川)															

男子ハイシックスティ

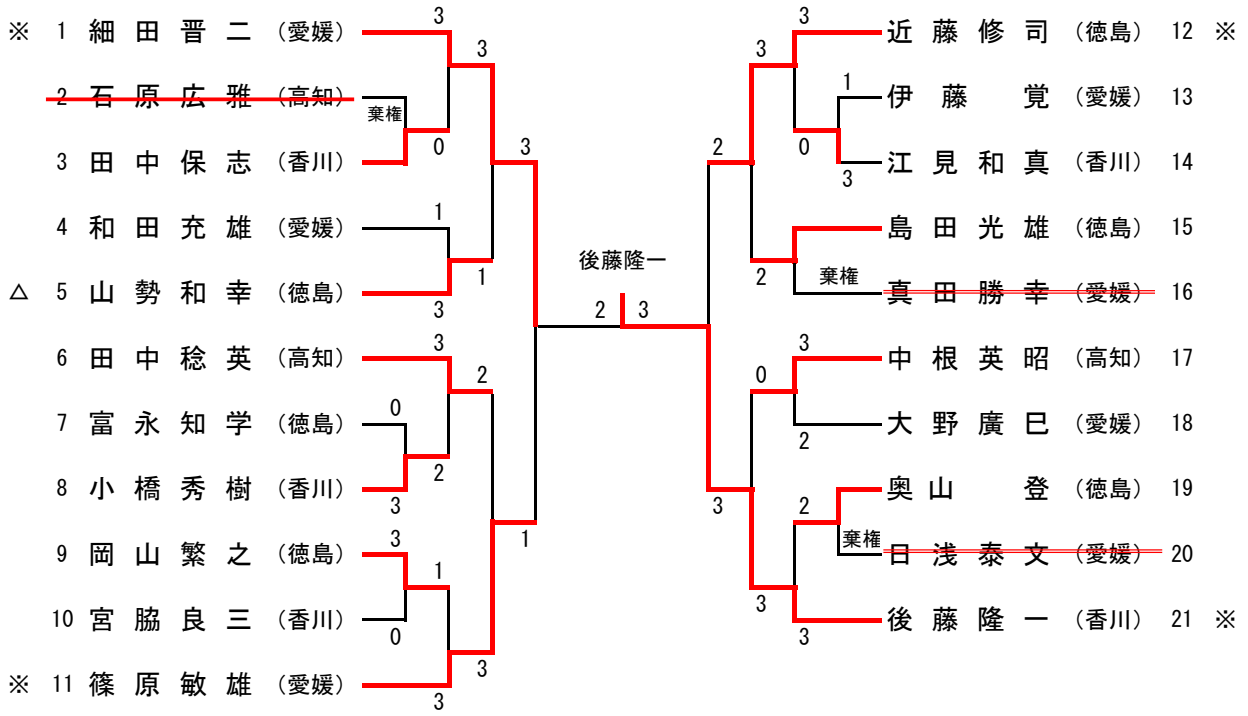

決勝戦

2	(<table border="0" style="margin: auto;"> <tr><td>11</td><td>——</td><td>9</td></tr> <tr><td>7</td><td>——</td><td>11</td></tr> <tr><td>7</td><td>——</td><td>11</td></tr> <tr><td>14</td><td>——</td><td>12</td></tr> <tr><td>10</td><td>——</td><td>12</td></tr> </table>	11	——	9	7	——	11	7	——	11	14	——	12	10	——	12)	3
11	——	9																	
7	——	11																	
7	——	11																	
14	——	12																	
10	——	12																	
細田晋二 (愛媛)				後藤隆一 (香川)															

女子ローシックスティ

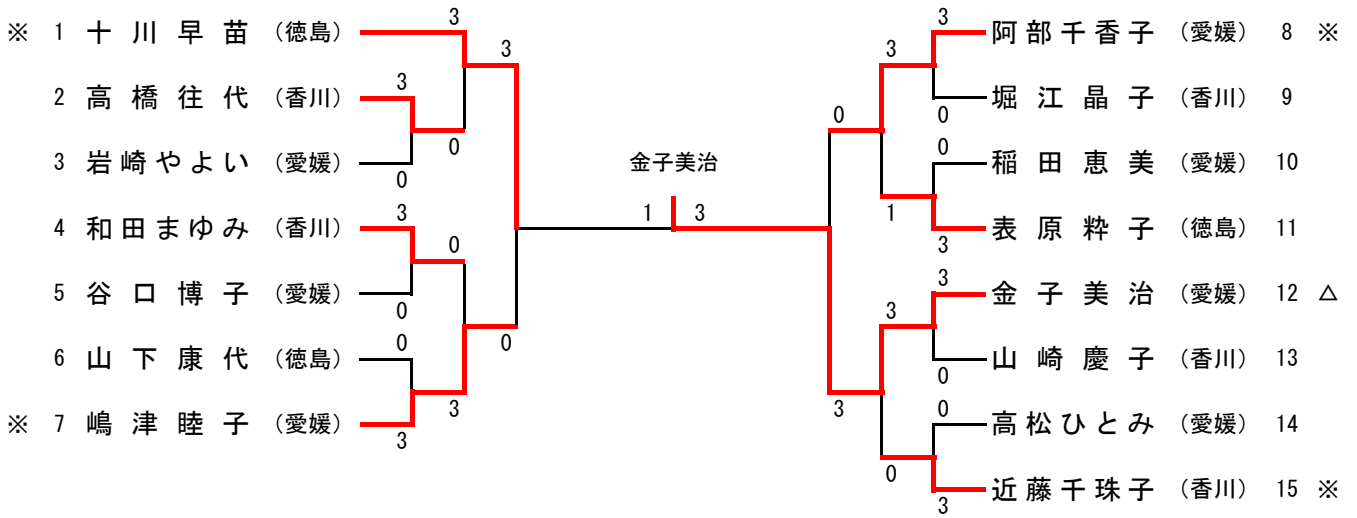

決勝戦

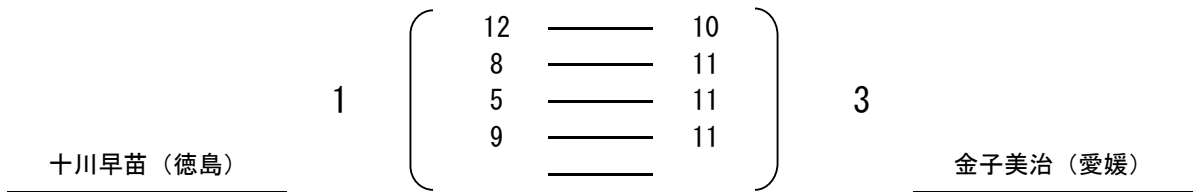

女子ハイシックスティ

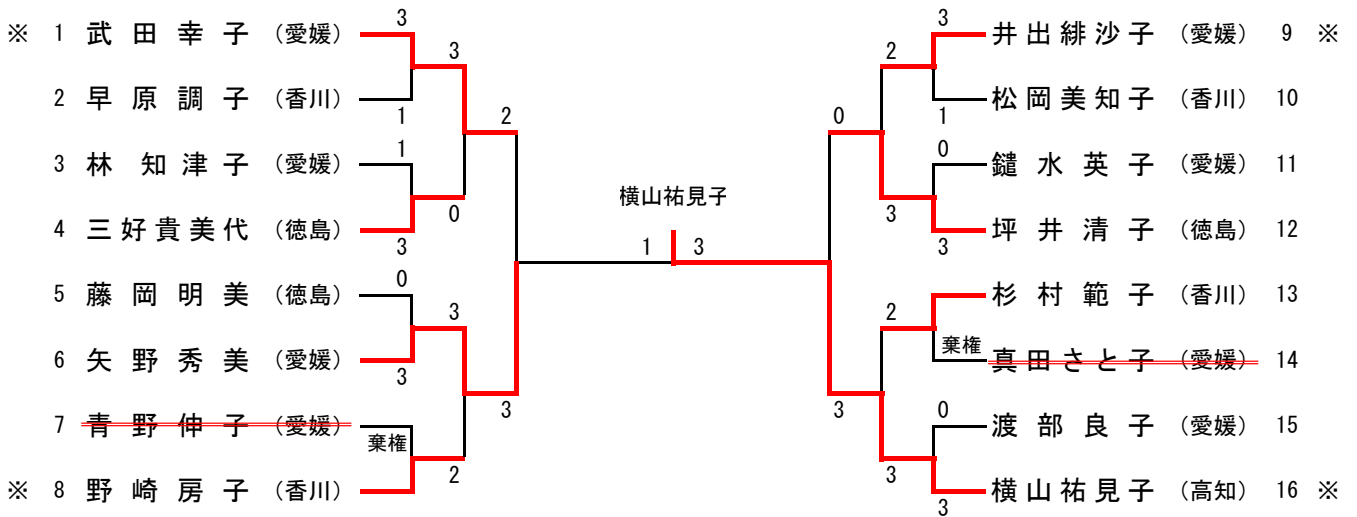

決勝戦

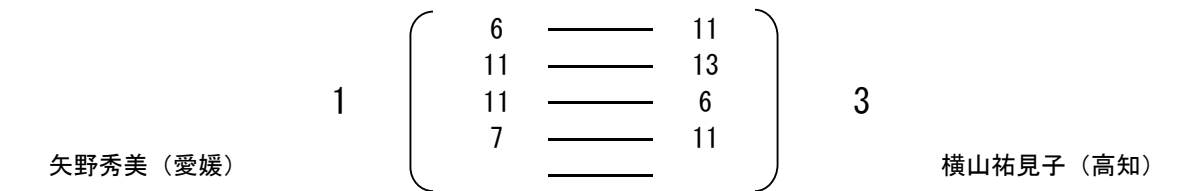

男子ローゼンティ

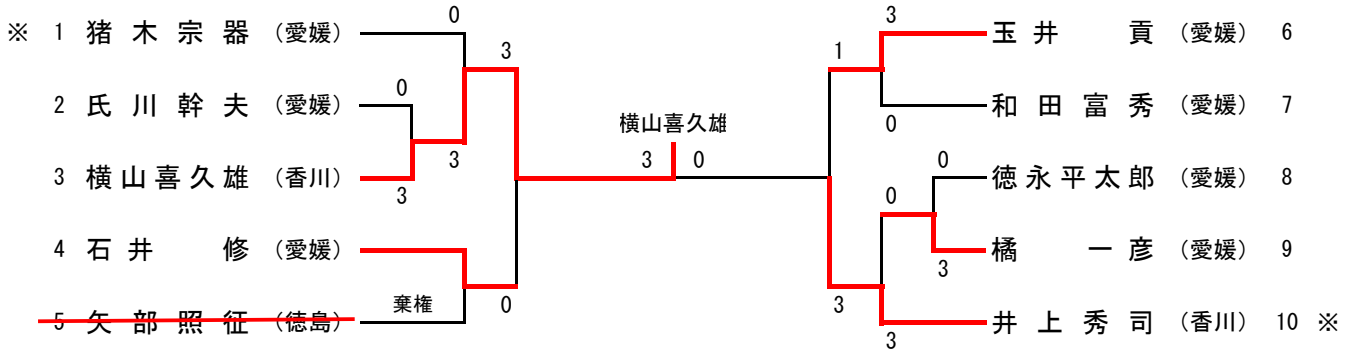

決勝戦

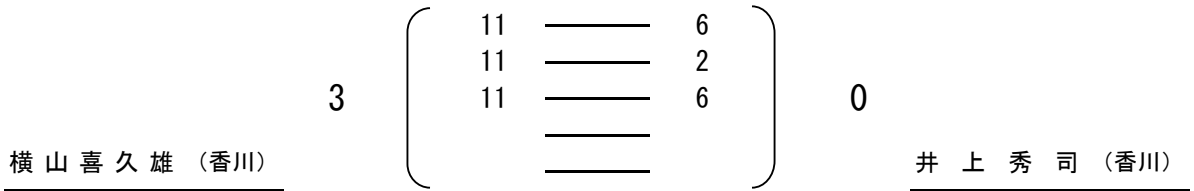

男子ハイゼンティ

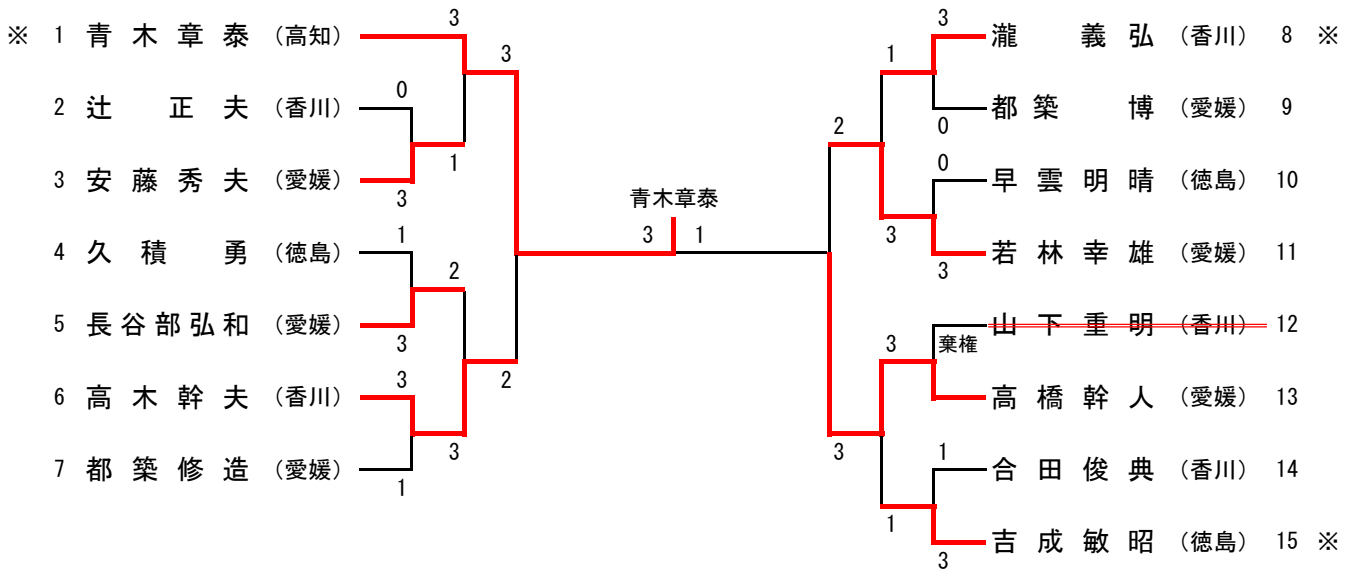

決勝戦

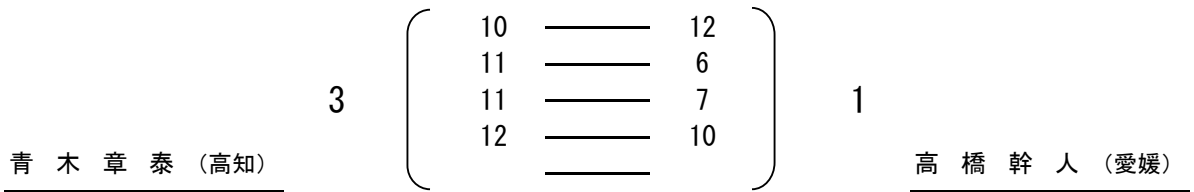

女子ローセブンティ

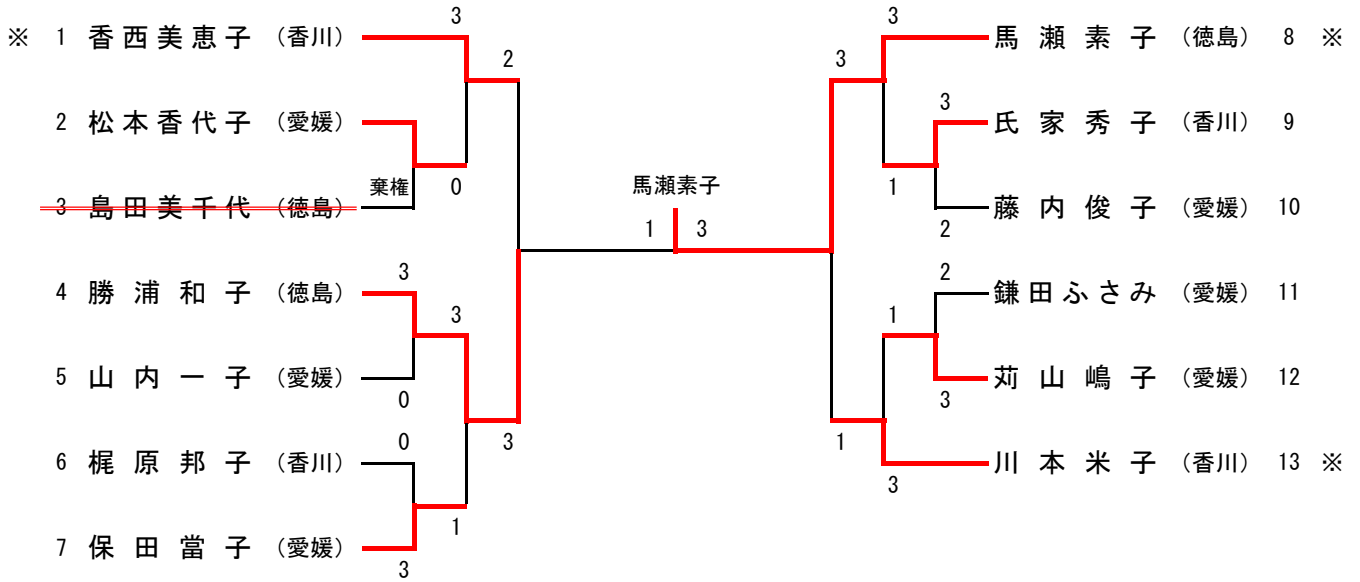

決勝戦

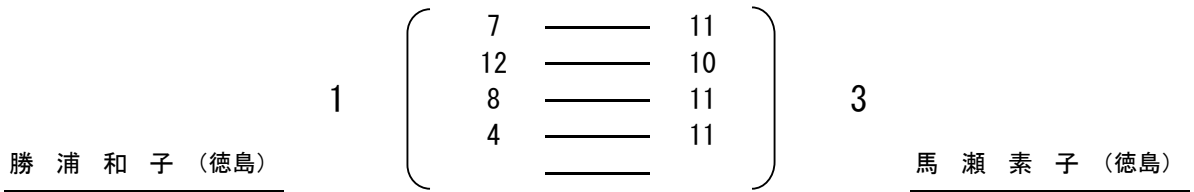

女子ハイセブンティ

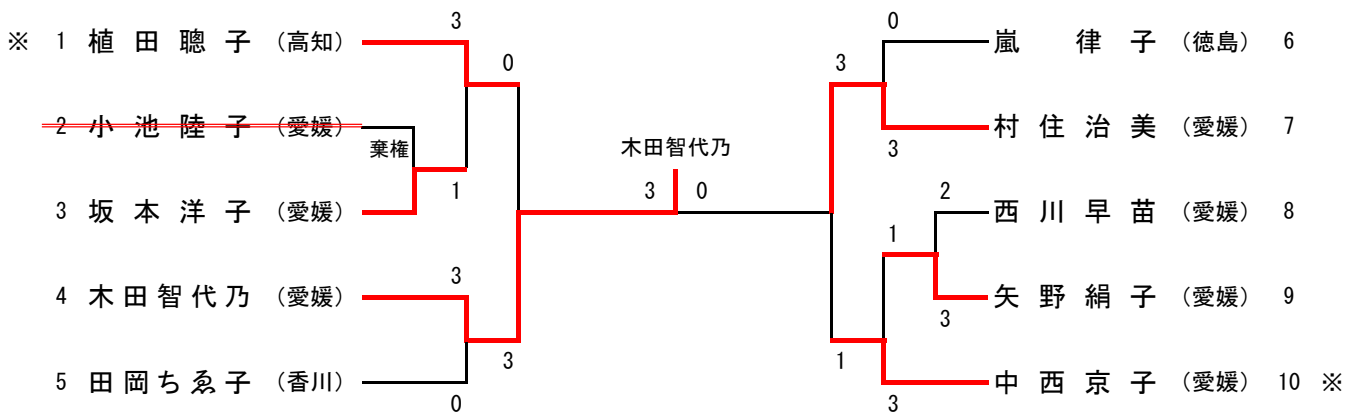

決勝戦

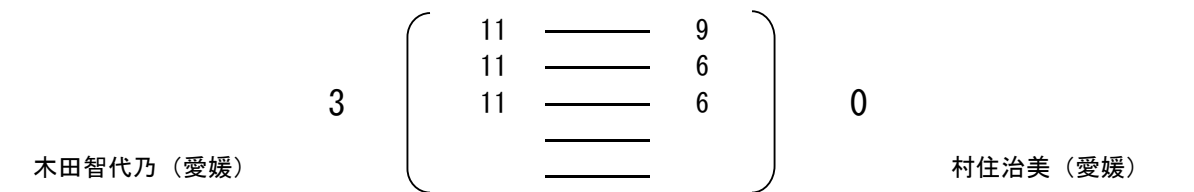

男子エイティ

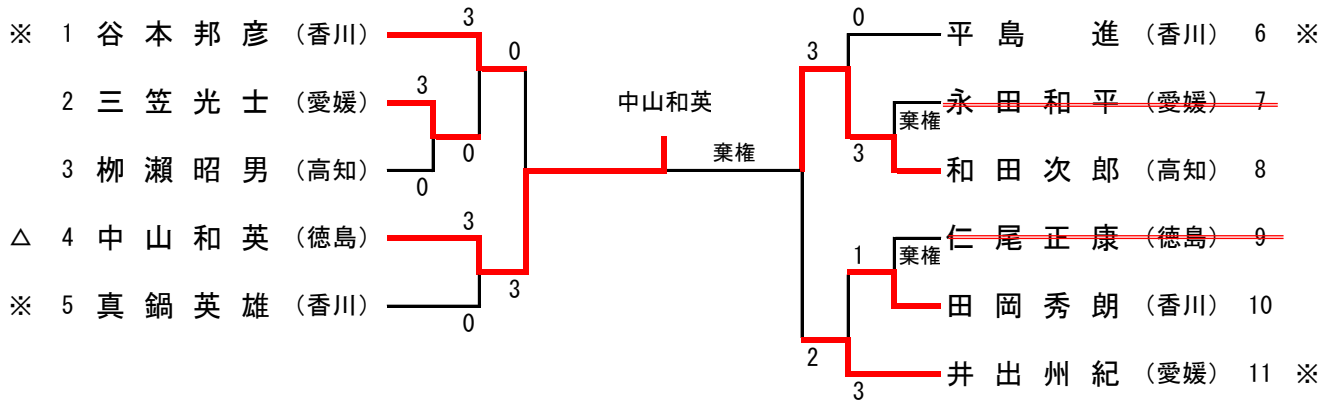

決勝戦

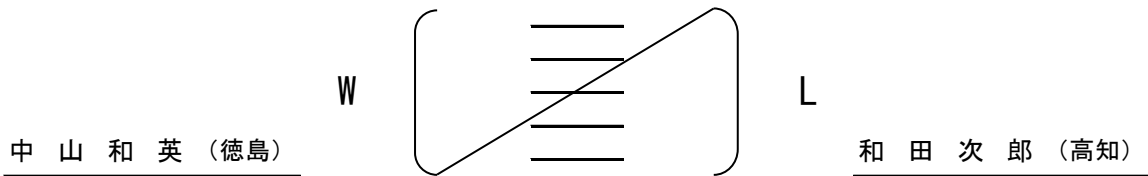

男子教職員

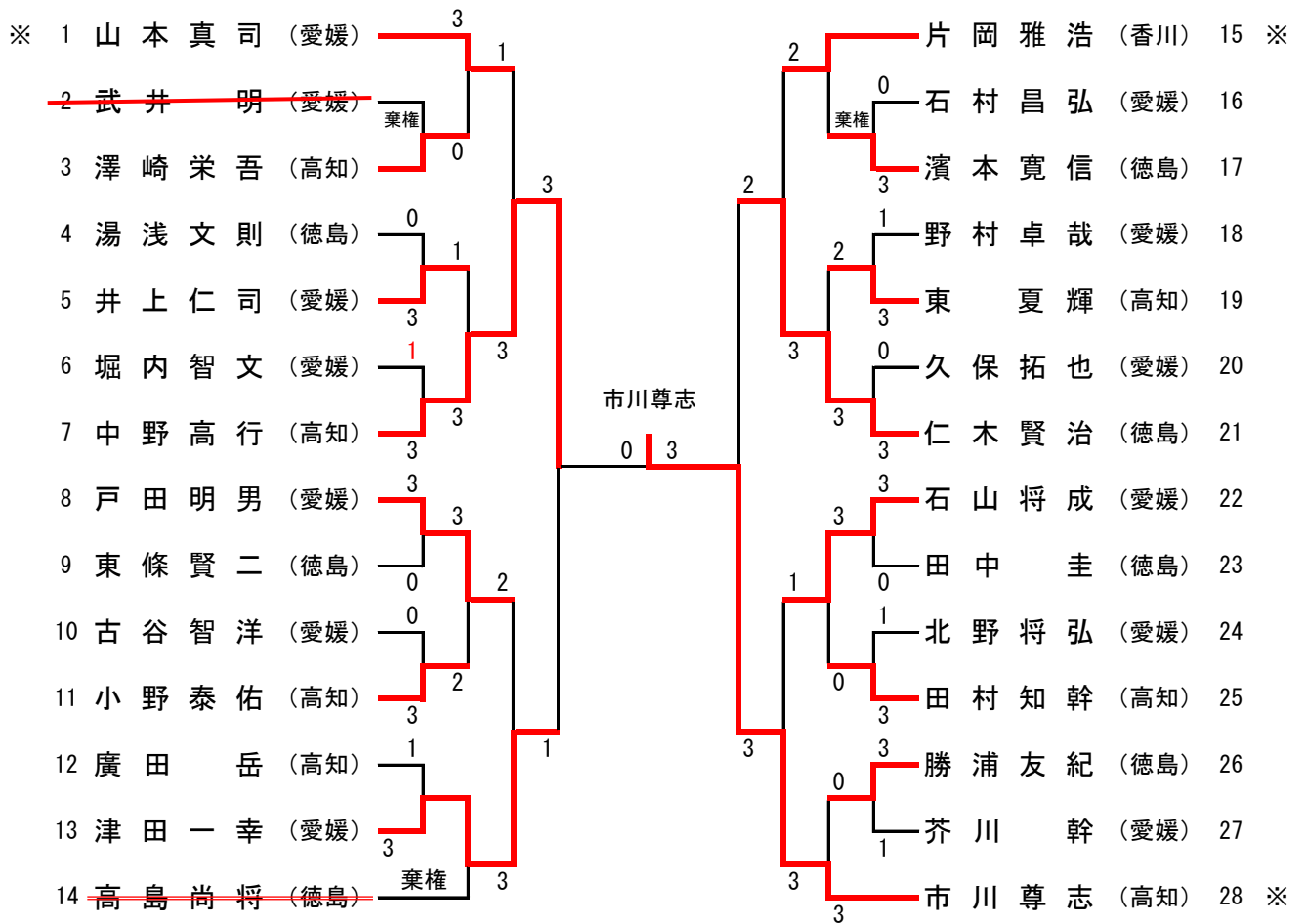

決勝戦

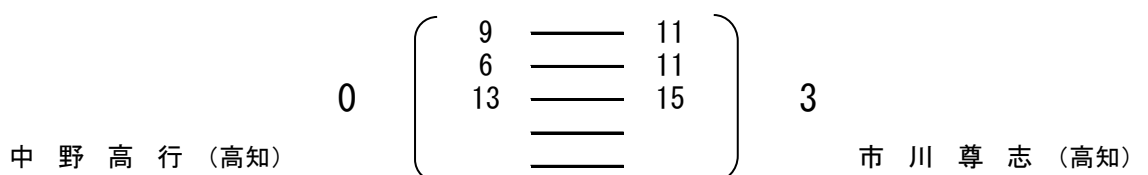

女子エイティ

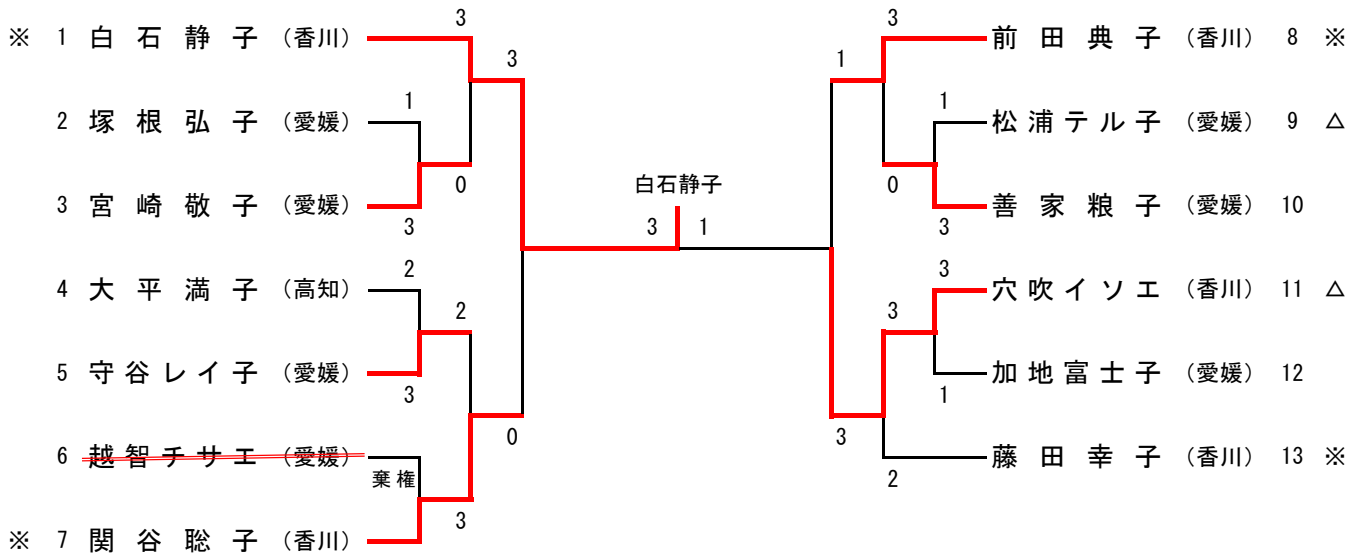

決勝戦

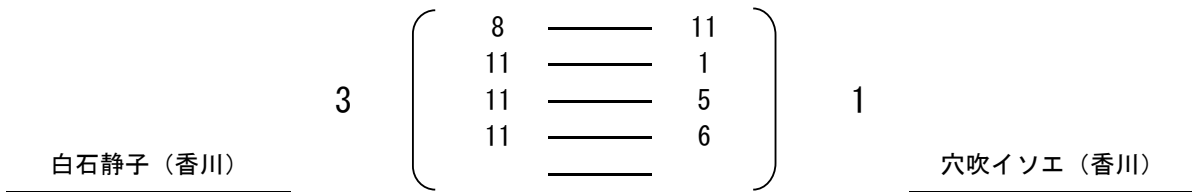

女子教職員

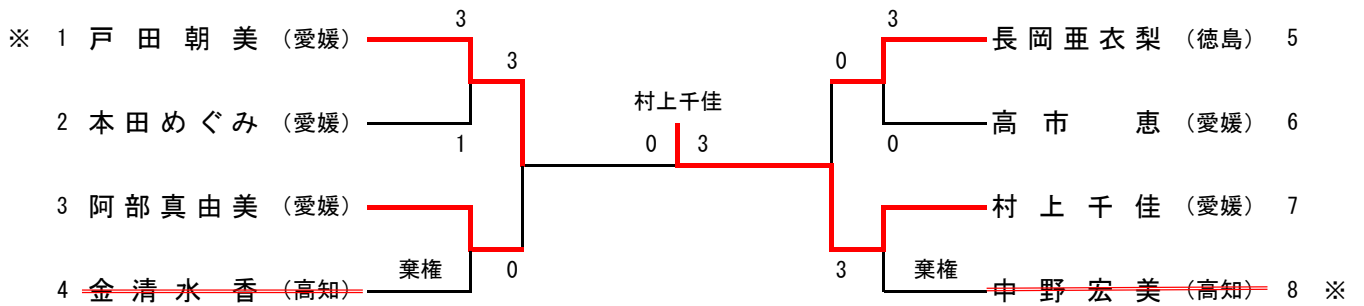

決勝戦

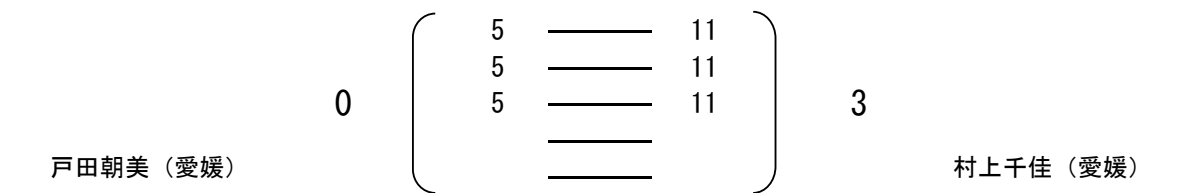

男子ジュニア

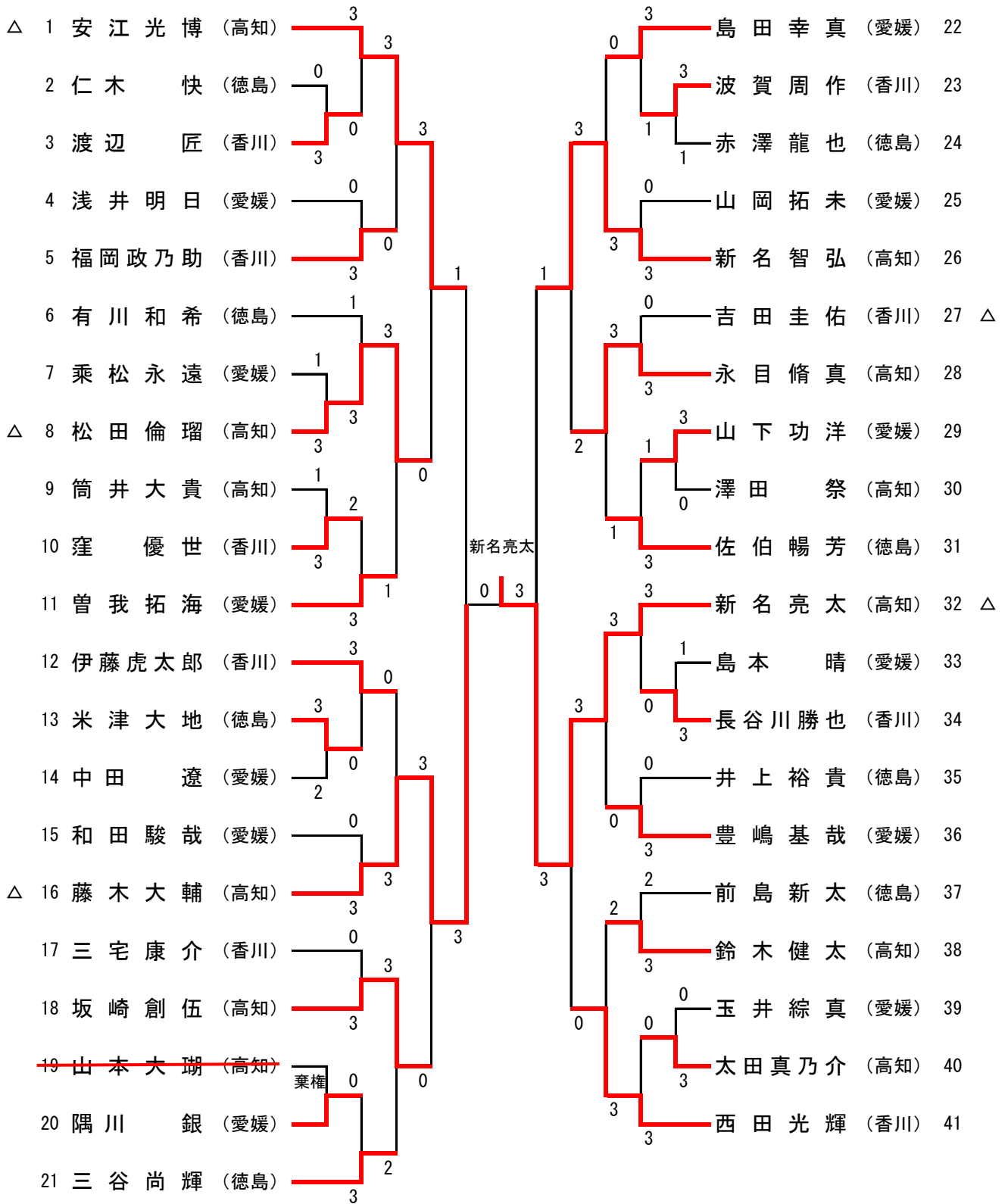

決勝戦

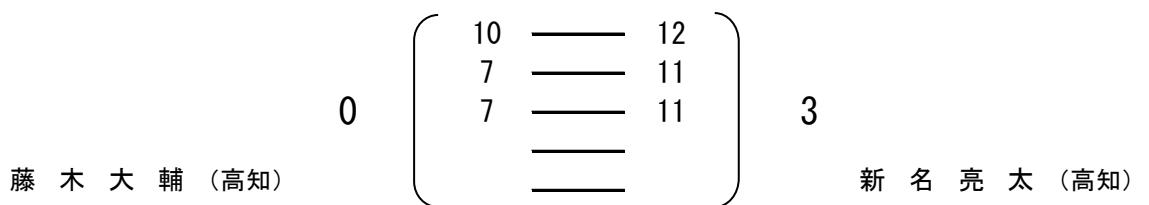

女子ジュニア

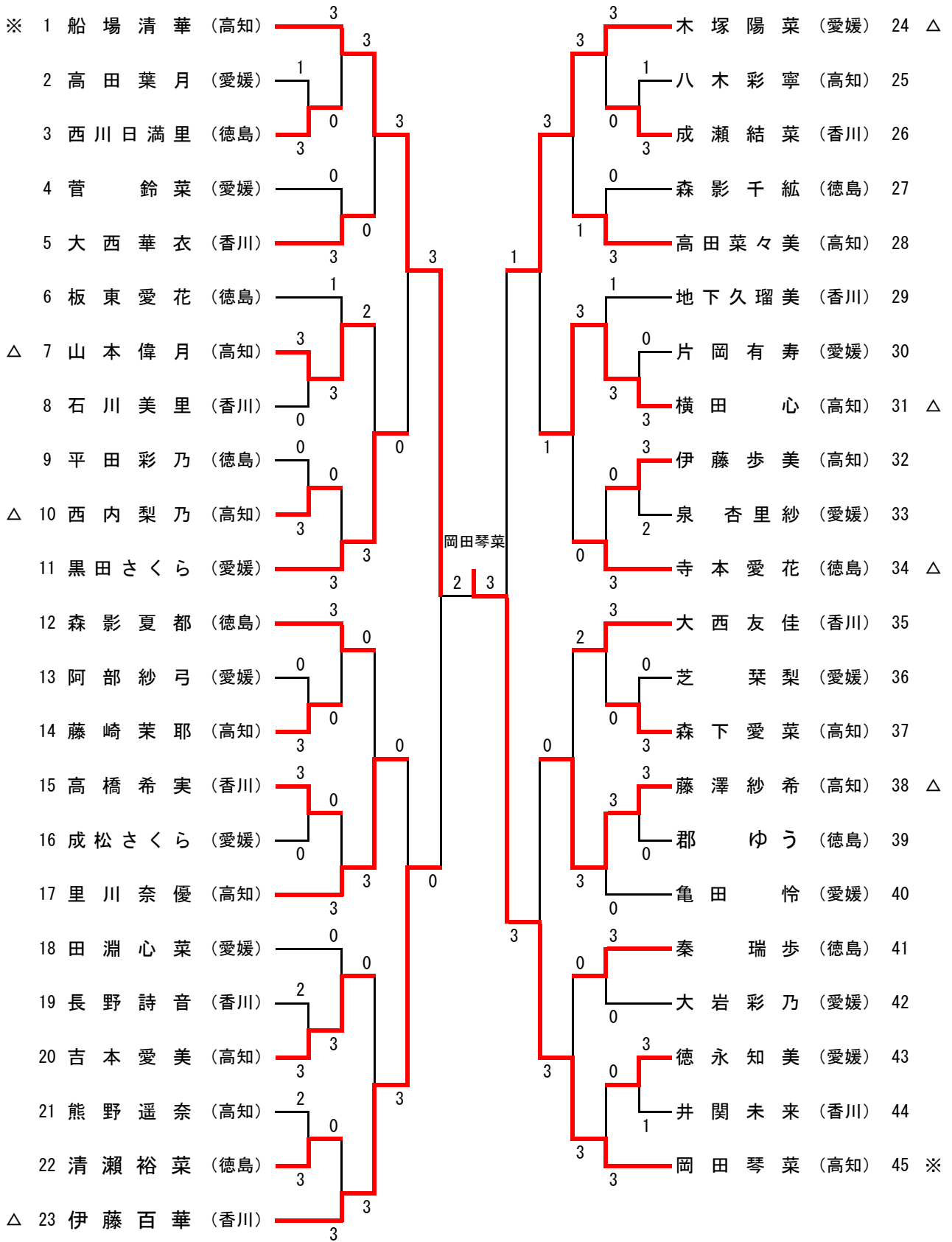

決勝戦

	2	<table style="border: none;"> <tr><td style="border-right: 1px solid black; padding: 0 5px;">13</td><td style="padding: 0 5px;">—</td><td style="padding: 0 5px;">11</td></tr> <tr><td style="border-right: 1px solid black; padding: 0 5px;">11</td><td style="padding: 0 5px;">—</td><td style="padding: 0 5px;">6</td></tr> <tr><td style="border-right: 1px solid black; padding: 0 5px;">7</td><td style="padding: 0 5px;">—</td><td style="padding: 0 5px;">11</td></tr> <tr><td style="border-right: 1px solid black; padding: 0 5px;">9</td><td style="padding: 0 5px;">—</td><td style="padding: 0 5px;">11</td></tr> <tr><td style="border-right: 1px solid black; padding: 0 5px;">10</td><td style="padding: 0 5px;">—</td><td style="padding: 0 5px;">12</td></tr> </table>	13	—	11	11	—	6	7	—	11	9	—	11	10	—	12	3	
13	—	11																	
11	—	6																	
7	—	11																	
9	—	11																	
10	—	12																	
船場 清華 (高知)		岡田 琴菜 (高知)																	

総 合 得 点

種 目	県 名				合 計
	香川	徳島	高知	愛媛	
男子団体	3	0	20	7	30
女子団体		0	19	11	30
男子シングルス	1		6	11	18
女子シングルス			3	15	18
男子ダブルス	1			7	8
女子ダブルス			1	7	8
混合ダブルス	1		2	5	8
男子サーティ	5			3	8
男子フォーティ	7			1	8
男子フィフティ	1			7	8
男子ローシックスティ	1	0.5	0.5	2	4
男子ハイシックスティ	2	0.5		1.5	4
男子ローセブンティ	3			1	4
男子ハイセブンティ	0.5		2	1.5	4
男子エイティ	0.5	2	1	0.5	4
男子教職員		1	6	1	8
女子サーティ	6			2	8
女子フォーティ		6	1	1	8
女子フィフティ	1	2	1	4	8
女子ローシックスティ		1		3	4
女子ハイシックスティ		0.5	2	1.5	4
女子ローセブンティ	1	3			4
女子ハイセブンティ			0.5	3.5	4
女子エイティ	4				4
女子教職員		1		7	8
男子ジュニア			8		8
女子ジュニア	1		6	1	8
小 計	39	17.5	79	104.5	240
男子カデット14歳以下	1		7		8
女子カデット14歳以下			8		8
男子カデット13歳以下	1		7		8
女子カデット13歳以下	4	1	3		8
男子ホープス	3	1		4	8
女子ホープス			1	7	8
男子カブ	5			3	8
女子カブ		4		4	8
男子バンビ	5	1		2	8
女子バンビ	2	6			8
男子小学生団体	6			2	8
女子小学生団体	1	1	2	4	8
小 計	28	14	28	26	96
合 計	67	31.5	107	130.5	336

種 目 別 得 点			
順 位	男 女 団 体	男 女 シ ン グ ル ス	そ の 他 の 種 目
2位	6	4	2
3位	3	2	1
5位	2	1	

1. ローシックスティ以上の種目の得点は半分とする。
2. エントリー数が8名に満たない場合は、得点種目とはならない。

総 合 優 勝
愛 媛 県