

① 男子シングルス (8+3) 推薦 時吉(ZEOS) 柴田(フジ) 加藤(フジ)

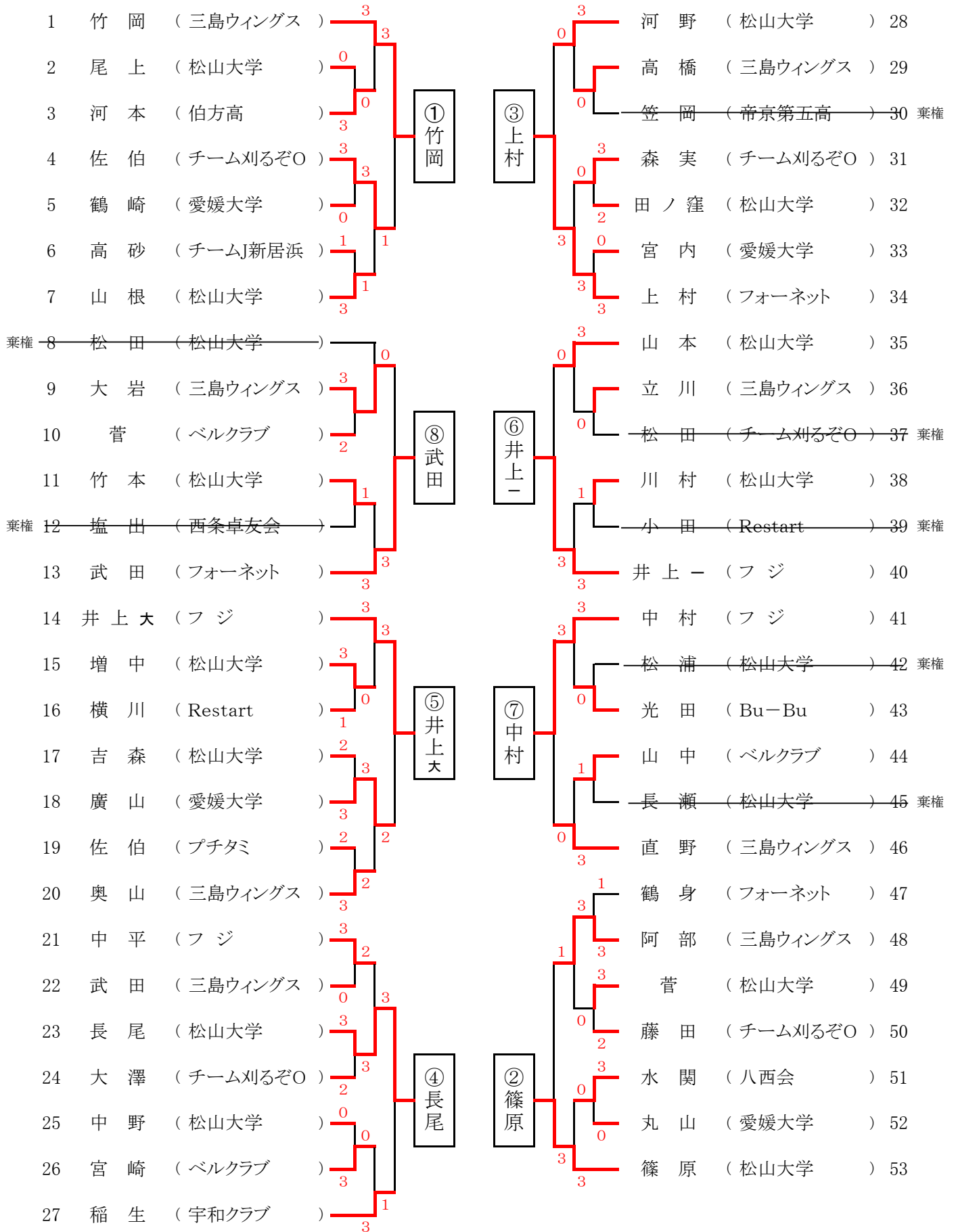

※ ベスト8の8人に推薦の時吉(ZEOS)、柴田・加藤(フジ)の3人を加えた11人が四国選手権大会に出場

順位トーナメント

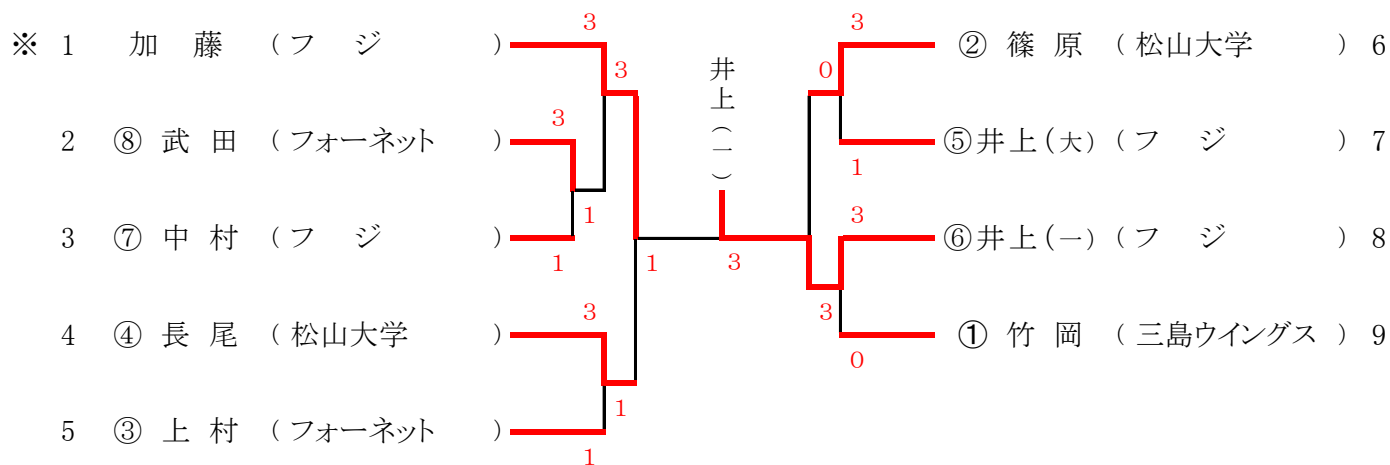

決勝戦

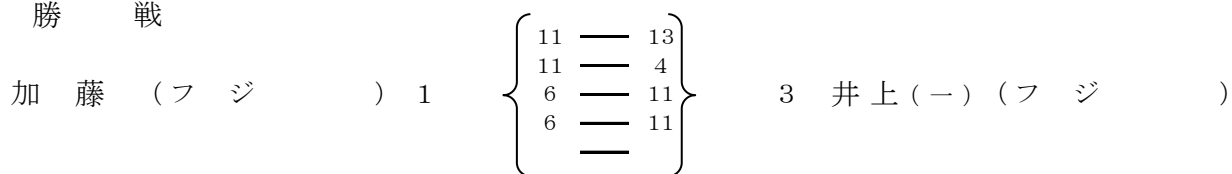

3位決定戦

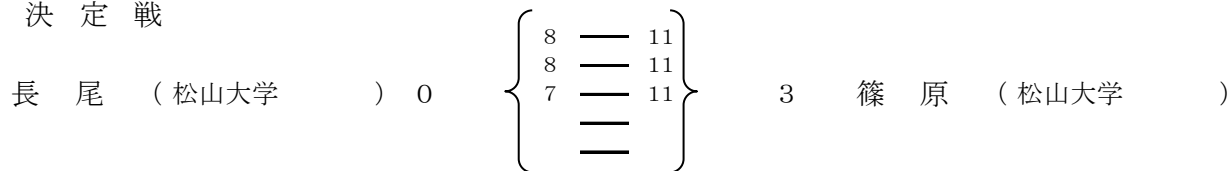

② 女子シングルス (8)

推薦 鳥居(愛媛銀行) 久松(愛媛銀行)

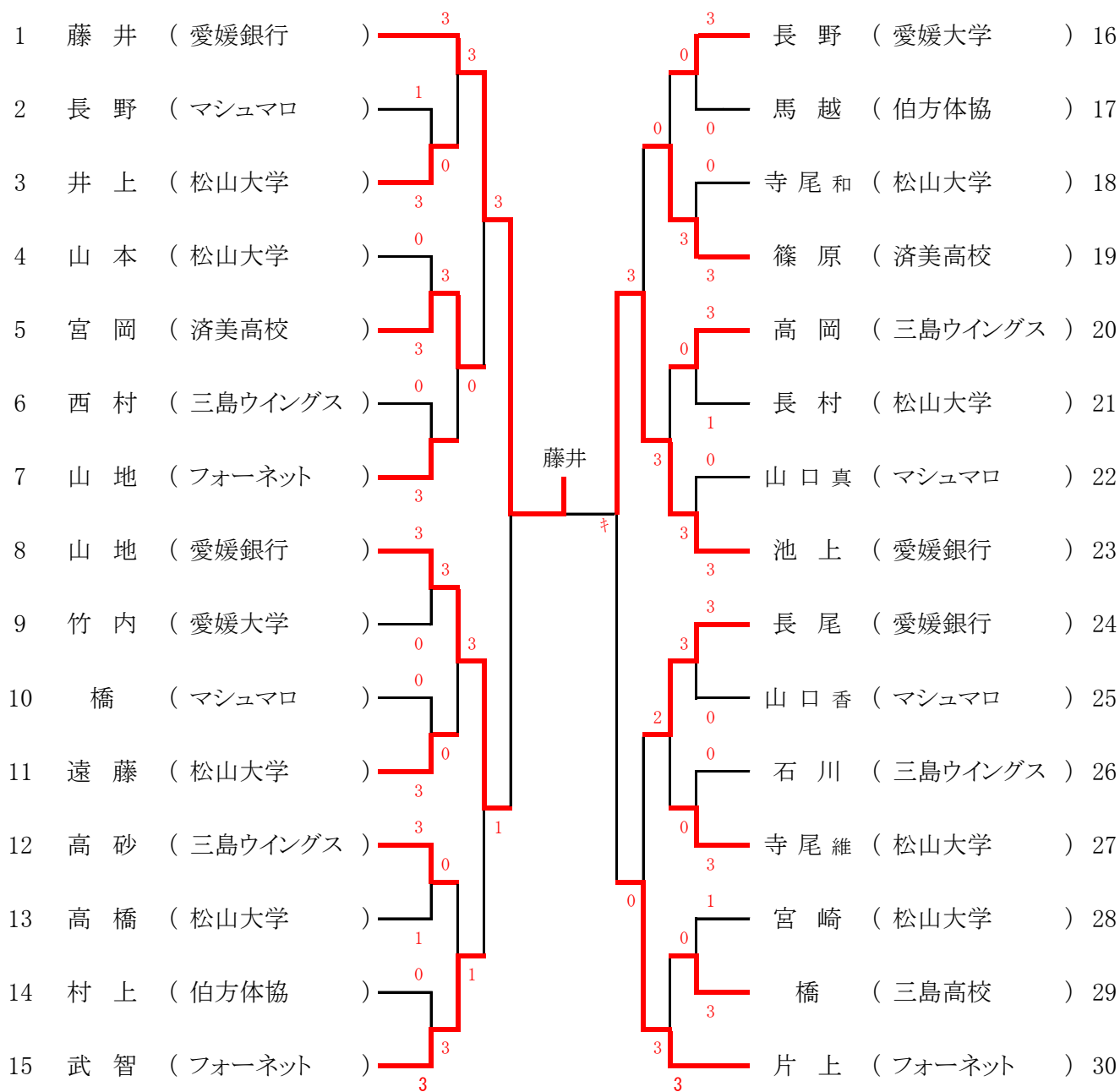

決勝戦

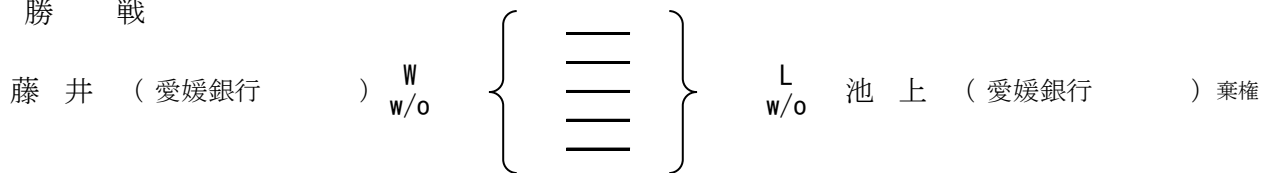

3位決定戦

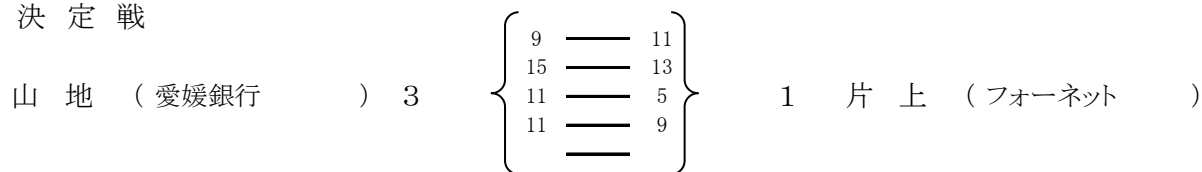

※ ベスト8の8人に推薦の鳥居・久松(愛媛銀行)の2人を加えた10人が四国選手権大会に出場

③ 男子ダブルス (4)

推薦 柴田・加藤(フジ)

1	川口・篠原 (松山大学)	3	井上一・中村 (フジ)	26
2	伊集院・山口 (長浜高校)	0	大岩・大岩 (三島ウイングス・新居浜工)	27
3	朝井・谷川 (三崎高校)	3	小笠原・成瀬 (八幡浜高校)	28
4	笠岡・和田 (帝京第五高校)	2	西岡・金丸 (西条卓友会)	29
5	山下・菊池 (八西会)	3	渡邊・山岡 (今治北高)	30
6	村上・堀本 (今治北高)	1	菅・山中 (ベルクラブ)	31
7	近藤・奥山 (三島ウイングス)	3	上村・天野 (フォーネット・南第二中)	32
8	藤田・佐伯 (チーム刈るぞO)	3	薬師寺・藤田 (宇和島クラブ)	33
9	田中・中村 (閃光会・丹原高校)	0	大西・高橋 (三島ウイングス)	34
10	長瀬・竹本 (松山大学)	3	大澤・石山 (チーム刈るぞO)	35
11	山本・山下 (宇和島東)	3	谷本・光田 (Bu-Bu)	36
12	内上・是澤 (大洲高校)	0	亀川・山根 (松山大学)	37
13	武田・鶴身 (フォーネット)	3	直野・竹岡 (三島ウイングス)	38
14	吉森・菅 (松山大学)	3	安部・高橋 (小松高校)	39
15	古味・石谷 (わいわいclub)	0	武田・堤 (三島ウイングス・愛媛大学)	40
16	高砂・水関 (チームJ・八西会)	3	田中・三野 (フォーネット)	41
17	真田・岡本 (閃光会・水都倶楽部)	3	岡田・堀内 (宇和島クラブ・三間高)	42
18	濱本・磯崎 (大洲高校)	2	豊嶋・増本 (松山商業)	43
19	伊藤・矢野 (新居浜卓研)	3	稲生・山本 (宇和クラブ)	44
20	松田・森実 (チーム刈るぞO)	3	原・小野 (新居浜工業)	45
21	鎌倉・横川 (Restart)	0	阿部・立川 (三島ウイングス)	46
22	澤田・山城 (フォーネット)	3	佐伯・岩佐 (プチタミ)	47
23	本田・高橋 (西条高校)	1	川元・黒川 (今治青い麦)	48
24	二宮・宮本 (宇和島東高)	3	木原・渡部 (丹原東中・丹原西中)	49
25	中平・井上大 (フジ)	3	河野・山本 (松山大学)	50

決勝戦

武田・鶴身 (フォーネット)	1	<table border="0"> <tr><td>4</td><td>—</td><td>11</td></tr> <tr><td>12</td><td>—</td><td>10</td></tr> <tr><td>5</td><td>—</td><td>11</td></tr> <tr><td>2</td><td>—</td><td>11</td></tr> <tr><td>—</td><td>—</td><td>—</td></tr> </table>	4	—	11	12	—	10	5	—	11	2	—	11	—	—	—	3	井上一・中村 (フジ)
4	—	11																	
12	—	10																	
5	—	11																	
2	—	11																	
—	—	—																	

3位決定戦

中平・井上大 (フジ)	2	<table border="0"> <tr><td>5</td><td>—</td><td>11</td></tr> <tr><td>6</td><td>—</td><td>11</td></tr> <tr><td>11</td><td>—</td><td>7</td></tr> <tr><td>11</td><td>—</td><td>8</td></tr> <tr><td>9</td><td>—</td><td>11</td></tr> </table>	5	—	11	6	—	11	11	—	7	11	—	8	9	—	11	3	直野・竹岡 (三島ウイングス)
5	—	11																	
6	—	11																	
11	—	7																	
11	—	8																	
9	—	11																	

※ ベスト4の4組と推薦の柴田・加藤(フジ)組を加えた5組が四国選手権大会に出場

④ 女子ダブルス (4)

推薦 鳥居・藤井(愛媛銀行)

1	久松・池上 (愛媛銀行)	3	3	3	長尾・山地 (愛媛銀行)	22
2	松前・井上 (八西会・三瓶中)	0	3	3	田ノ窪・中岡 (今治南高)	23
3	田村・越智 (今治北高)	3	0	3	玉井・真鍋 (丹原東中)	24
4	明星・永井 (西条高校)	2	0	3	山藤・脇田 (川之石高校)	25
5	寺尾和・山本 (松山大学)	3	0	キ	寺尾維・高橋 (松山大学)	26
6	橋・橋 (マシユマロ・三島高)	2	3	1	二宮・金子 (みずは桜)	27
7	原・徳永 (今治南高)	3	3	0	楠本・西森 (新商高・ベルクラブ)	28
8	三好・米澤 (伊予農業)	0	3	0	戸田・福田 (Bu-Bu)	29
9	蔵本・永易 (新居浜東高)	0	3	0	上田・桜田 (宇和島東高)	30
10	西・芝 (宇和島東高)	3	0	森・武智	高岡・高砂 (三島ウイングス)	31
11	天野・大森 (SC松山・OMA)	1	0	3	西原・黒田 (済美高校)	32
12	遠藤・長村 (松山大学)	3	3	3	長野・長野 (マシユマロ・愛媛大学)	33
13	薬師寺・河野 (吉田中)	1	1	0	秋山・大西 (新居浜南高)	34
14	白川・吉井 (西条卓友会・レビュー)	3	1	0	山下・浅井 (宇和島クラブ・城北中)	35
15	和田・田淵 (済美高)	3	1	2	田中・中井 (伊予農業)	36
16	武田・阿部 (今治モナリザ)	0	1	3	川上・兵頭 (八西会)	37
17	山下・嶋津 (みずは・さくら)	3	1	0	木村・幾島 (今治西高)	38
18	尾中・福岡 (大洲ジュニア)	0	0	3	和気・山口 (大洲農業)	39
19	服部・久保 (新居浜東高)	0	0	3	曾我部・黒河 (西条高校)	40
20	成松・渡辺 (今治南中・日吉中)	3	3	3	森・武智 (フォーネット)	41
21	片上・山地 (フォーネット)	3	3			

決勝戦

片上・山地 (フォーネット)	0	<table border="0"> <tr><td>9</td><td>—</td><td>11</td></tr> <tr><td>6</td><td>—</td><td>11</td></tr> <tr><td>3</td><td>—</td><td>11</td></tr> <tr><td>—</td><td>—</td><td>—</td></tr> <tr><td>—</td><td>—</td><td>—</td></tr> </table>	9	—	11	6	—	11	3	—	11	—	—	—	—	—	—	3	森・武智 (フォーネット)
9	—	11																	
6	—	11																	
3	—	11																	
—	—	—																	
—	—	—																	

3位決定戦

棄権 久松・池上 (愛媛銀行)	L w/o	<table border="0"> <tr><td>—</td></tr> <tr><td>—</td></tr> <tr><td>—</td></tr> <tr><td>—</td></tr> <tr><td>—</td></tr> </table>	—	—	—	—	—	W w/o	長尾・山地 (愛媛銀行)
—									
—									
—									
—									
—									

※ ベスト4の4組に推薦の鳥居・藤井(愛媛銀行)組を加えた5組が四国選手権大会に出場

⑤ 混合ダブルス (4)

1	柴田・鳥居 (フジ・愛媛銀行)	3	井上一・長尾 (フジ・愛媛銀行)	24
2	友田・二宮 (今治南中)	3	竹本・俊成 (松山大学・新田)	25
3	磯崎・久保 (大洲高校)	0	竹中・脇田 (わいわいウ・川之石高)	26
4	立川・西村 (三島ウイングス)	3	田中・山地 (フォーネット)	27
5	石谷・山下 (わいわいウ・みずは)	0	佐伯・渡邊 (チーム刈るぞO・モナリザ)	28
6	亀川・寺尾維 (松山大学)	3	近藤・石川 (三島ウイングス)	29
7	木塚・木塚 (松卓教・城西中)	3	真田・真田 (閃光会)	30
8	伊藤・白川 (西条卓友会)	0	山根・井上 (松山大学)	31
9	山下・芝 (宇和島東高)	3	村上・木村 (今治西高)	32
10	堀本・前田 (今治北高)	1	岡田・畠山 (宇和島ウ・北宇和高)	33
11	上村・片上 (フォーネット)	3	井上大・山地 (フジ・愛媛銀行)	34
12	中村・池上 (フジ・愛媛銀行)	3	鶴身・武智 (フォーネット)	35
13	金丸・玉井 (西条卓友会・丹原東中)	0	濱本・藤本 (大洲高校)	36
14	武田・武田 (三島ウイングス・フォーネット)	3	神谷・越智 (今治北高)	37
15	矢野・蔵本 (三島ウイングス・新居浜東高)	3	山本・遠藤 (松山大学)	38
16	菊池・兵頭 (八西会)	2	岡本・河野 (水都倶楽部・閃光会)	39
17	稲生・島田 (宇和クラブ)	3	直野・高岡 (三島ウイングス)	40
18	竹岡・高砂 (三島ウイングス)	2	増本・篠原 (松商・済美)	41
19	伊藤・大西 (新卓研・新居南高)	1	山下・川上 (八西会)	42
20	篠原・寺尾和 (松山大学)	3	家高・櫻田 (広見中・宇和島東高)	43
21	二宮・武田 (三間高・津島高)	0	河野・秋山 (新居浜南高)	44
22	村上・田村 (今治北高)	3	加藤・藤井 (フジ・愛媛銀行)	45
23	武田・森 (フォーネット)	3		

加藤・藤井

決勝戦

柴田・鳥居 (フジ・愛媛銀行)	1	<table border="0"> <tr><td>9</td><td>—</td><td>11</td></tr> <tr><td>11</td><td>—</td><td>5</td></tr> <tr><td>0</td><td>—</td><td>11</td></tr> <tr><td>9</td><td>—</td><td>11</td></tr> <tr><td>—</td><td>—</td><td>—</td></tr> </table>	9	—	11	11	—	5	0	—	11	9	—	11	—	—	—	3	加藤・藤井 (フジ・愛媛銀行)
9	—	11																	
11	—	5																	
0	—	11																	
9	—	11																	
—	—	—																	

3位決定戦

武田・森 (フォーネット)	3	<table border="0"> <tr><td>11</td><td>—</td><td>4</td></tr> <tr><td>3</td><td>—</td><td>11</td></tr> <tr><td>8</td><td>—</td><td>11</td></tr> <tr><td>11</td><td>—</td><td>4</td></tr> <tr><td>11</td><td>—</td><td>8</td></tr> </table>	11	—	4	3	—	11	8	—	11	11	—	4	11	—	8	2	井上一・長尾 (フジ・愛媛銀行)
11	—	4																	
3	—	11																	
8	—	11																	
11	—	4																	
11	—	8																	

※ ベスト4の4組が四国選手権大会に出場

⑥ 男子サーティ (8)

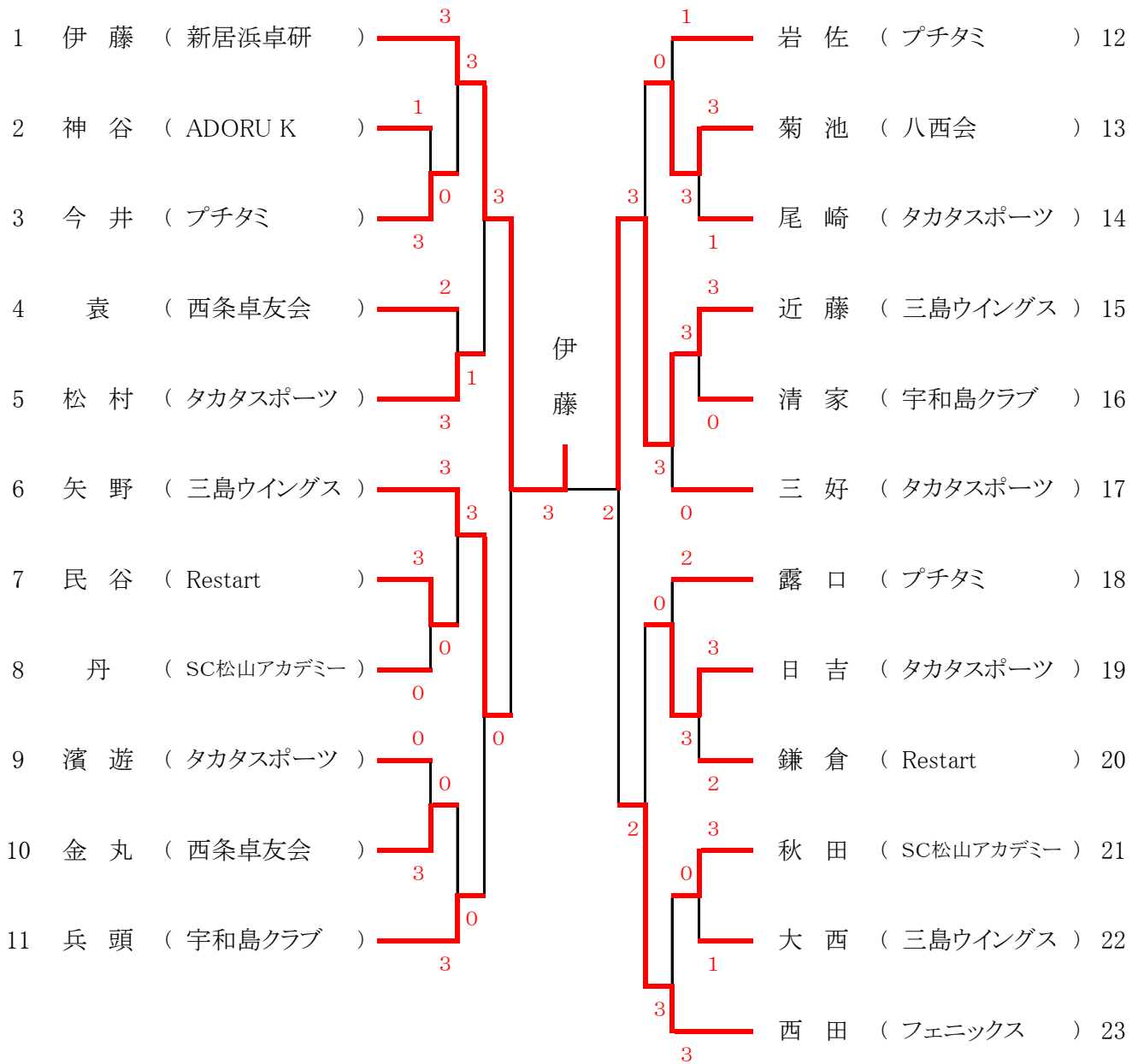

決勝戦

伊藤 (新居浜卓研) 3	$\left\{ \begin{array}{l} 7 \text{ --- } 11 \\ 6 \text{ --- } 11 \\ 11 \text{ --- } 4 \\ 11 \text{ --- } 3 \\ 11 \text{ --- } 6 \end{array} \right\}$	2	近藤 (三島ウイングス)
--------------	---	---	--------------

3位決定戦

矢野 (三島ウイングス) 3	$\left\{ \begin{array}{l} 10 \text{ --- } 12 \\ 11 \text{ --- } 8 \\ 11 \text{ --- } 4 \\ 7 \text{ --- } 11 \\ 11 \text{ --- } 8 \end{array} \right\}$	2	西田 (フェニックス)
----------------	--	---	-------------

※ ベスト8の8人が四国選手権大会に出場

⑦ 男子フォーティ (8+2)

推薦 田中(フォーネット)、川元(今治青い麦)

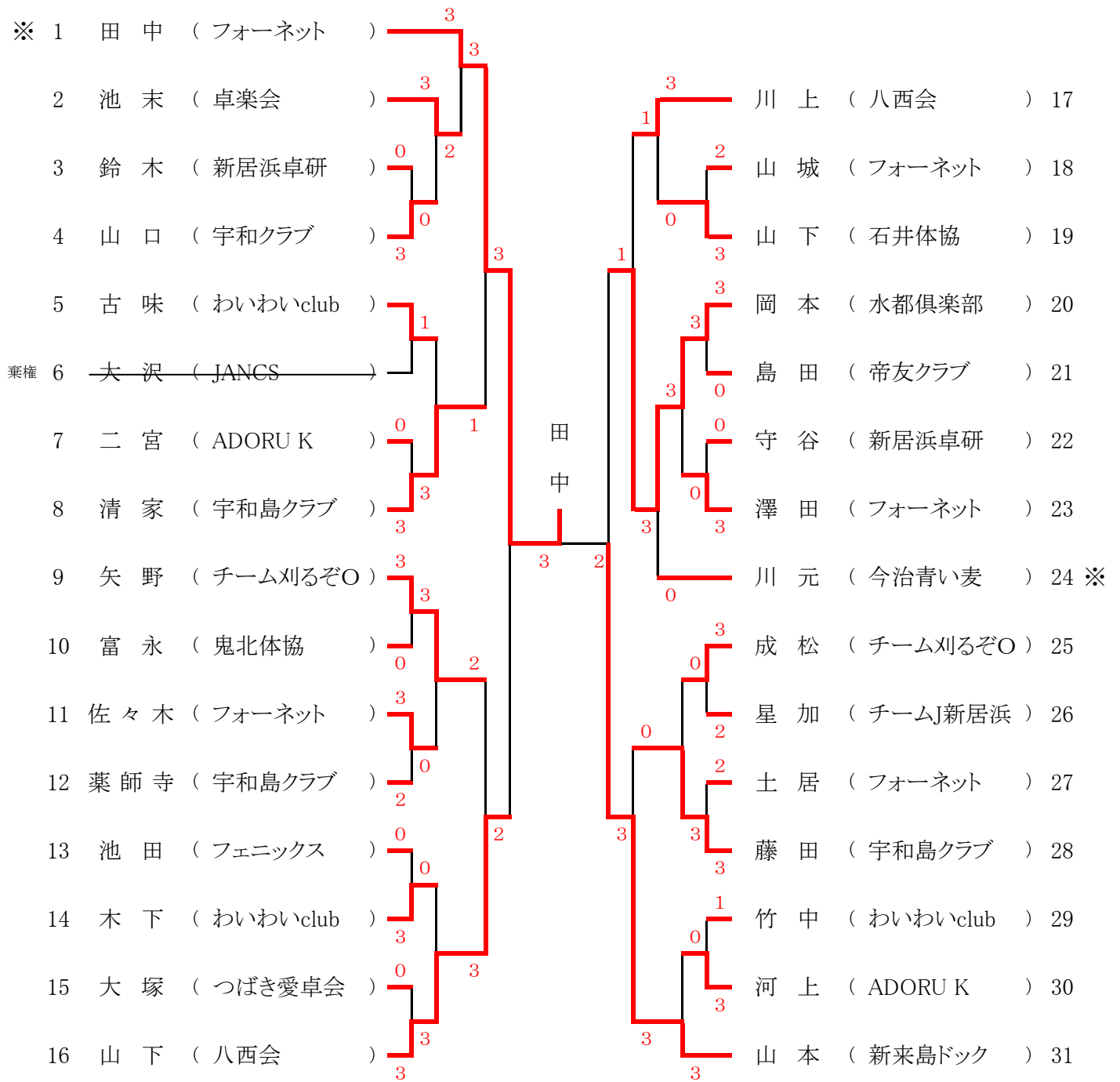

決勝戦

田中 (フォーネット)) 3	$\left\{ \begin{array}{l} 6 \text{ --- } 11 \\ 13 \text{ --- } 11 \\ 11 \text{ --- } 6 \\ 12 \text{ --- } 14 \\ 11 \text{ --- } 5 \end{array} \right\}$	2	山本 (新来島ドック)
-----------------	---	---	-------------

3位決定戦

山下 (八西会)) 2	$\left\{ \begin{array}{l} 10 \text{ --- } 12 \\ 11 \text{ --- } 3 \\ 3 \text{ --- } 11 \\ 11 \text{ --- } 4 \\ 7 \text{ --- } 11 \end{array} \right\}$	3	岡本 (水都倶楽部)
--------------	--	---	------------

※ ベスト8の8人に推薦の田中(フォーネット)、川元(今治青い麦)の2人を加えた10人が四国選手権大会に出場

⑧ 男子フィフティ (8+2) 推薦 松本(つばき愛卓会)、平山(卓楽会)

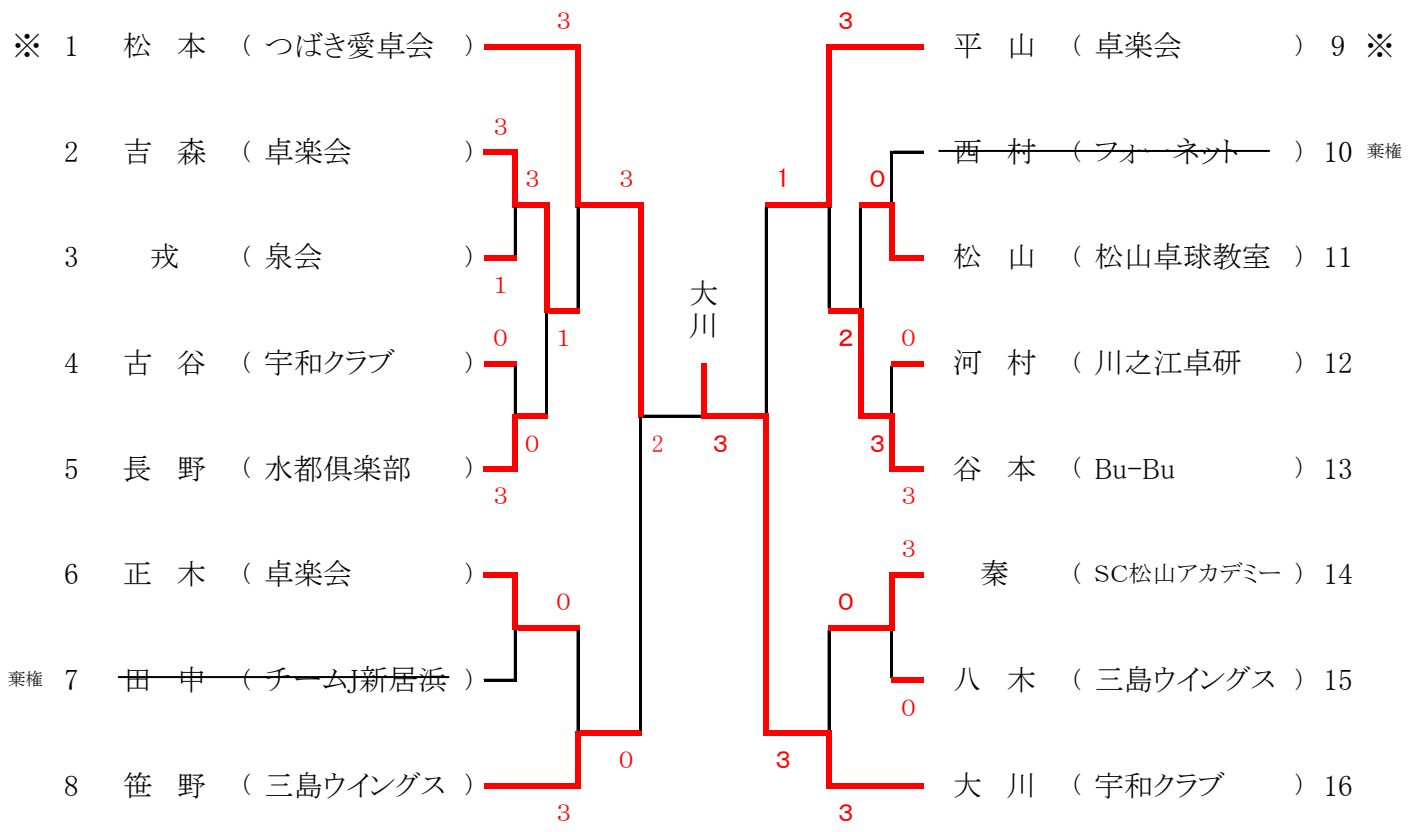

決勝戦

松本 (つばき愛卓会) 2	$\left\{ \begin{array}{l} 11 \text{ --- } 5 \\ 8 \text{ --- } 11 \\ 9 \text{ --- } 11 \\ 11 \text{ --- } 9 \\ 5 \text{ --- } 11 \end{array} \right\}$	3 大川 (宇和クラブ)
---------------	---	--------------

3位決定戦

笹野 (三島ウイングス) 1	$\left\{ \begin{array}{l} 11 \text{ --- } 7 \\ 10 \text{ --- } 12 \\ 8 \text{ --- } 11 \\ 11 \text{ --- } 13 \end{array} \right\}$	3 平山 (卓楽会)
----------------	--	------------

※ ベスト8の8人に推薦の松本(つばき愛卓会)、平山(卓楽会)の2人を加えた10人が四国選手権大会に出場

⑨ 男子ローシックスティ (4)

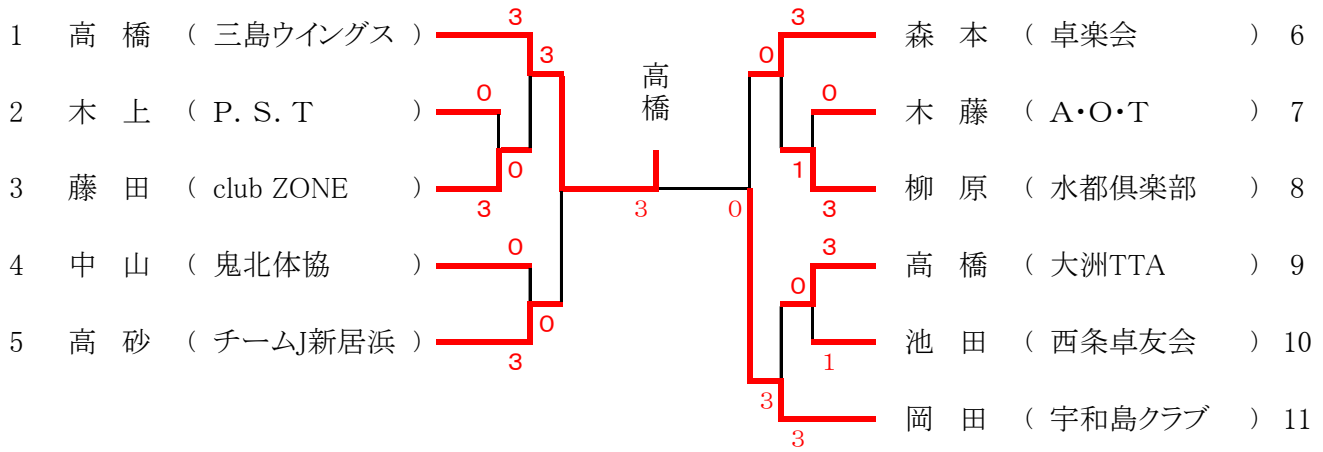

決勝戦

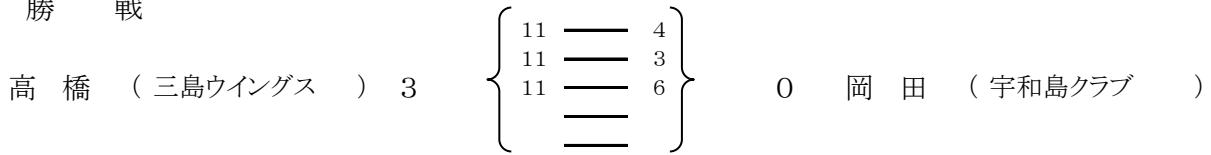

3位決定戦

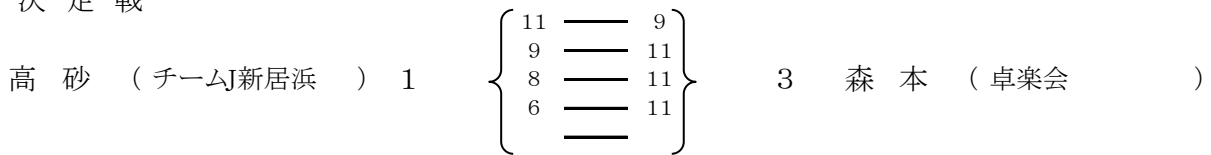

※ ベスト4の4人が四国選手権大会に出場

⑩ 男子ハイシックスティ (4+1)

推薦 篠原(三島ウイングス)

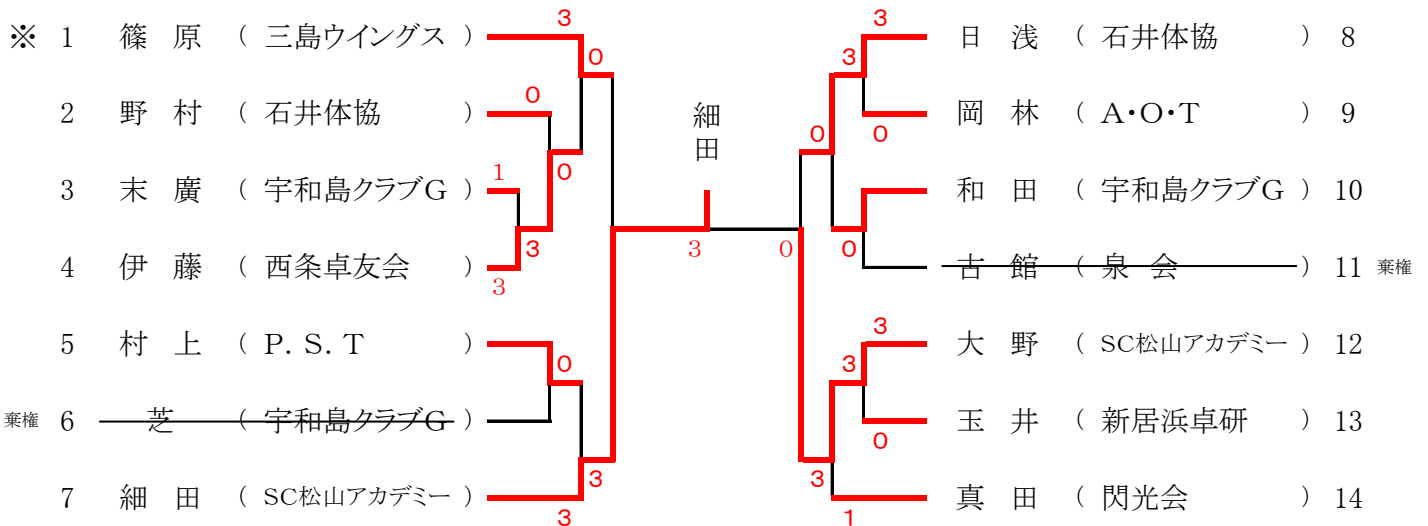

決勝戦

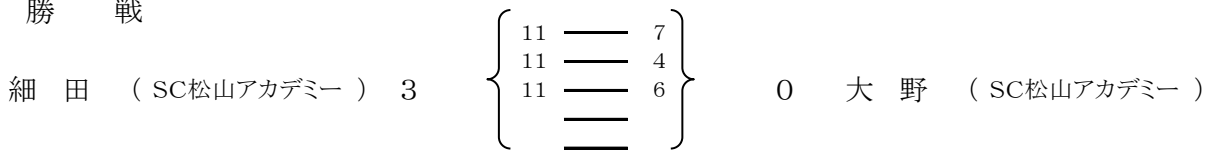

3位決定戦

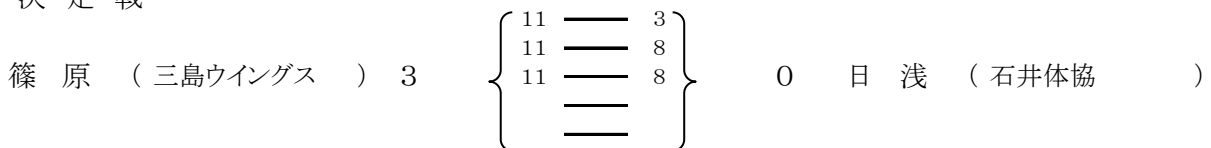

※ ベスト4の4人に推薦の篠原(三島ウイングス)を加えた5人が四国選手権大会に出場

⑪ 男子ローゼブンティ (4+1) 推薦 藤原(帝友クラブ)

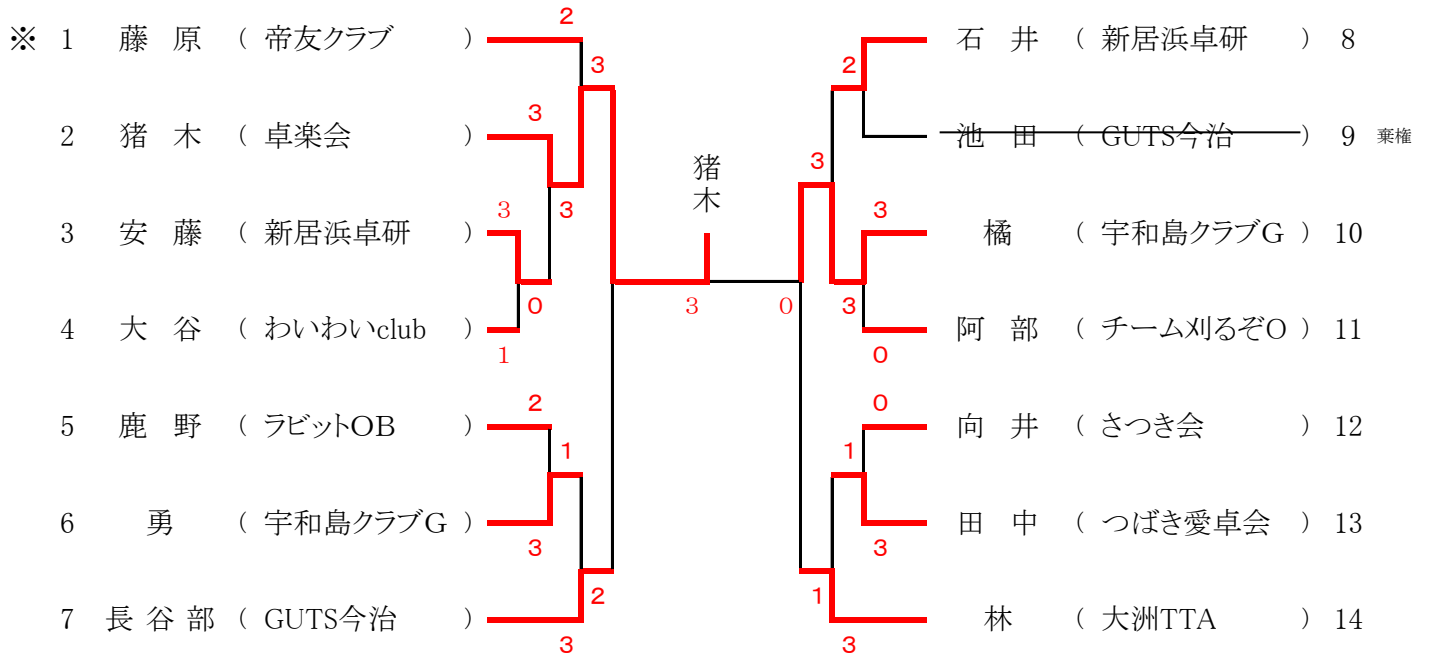

決勝戦

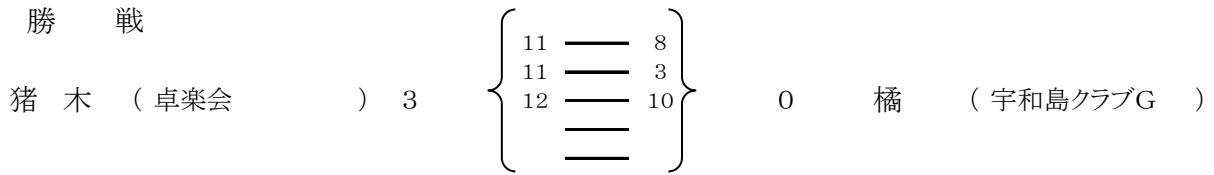

3位決定戦

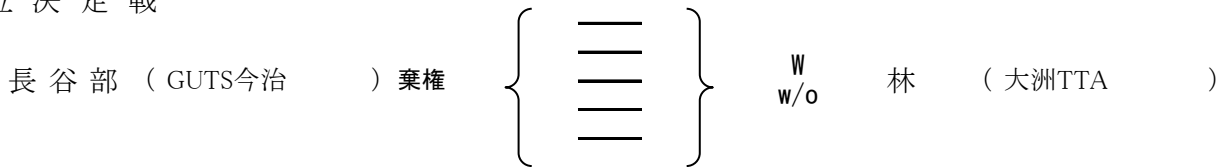

※ ベスト4の4人に推薦の藤原(帝友クラブ)を加えた5人が四国選手権大会に出場

⑫ 男子ハイセブンティ (4)

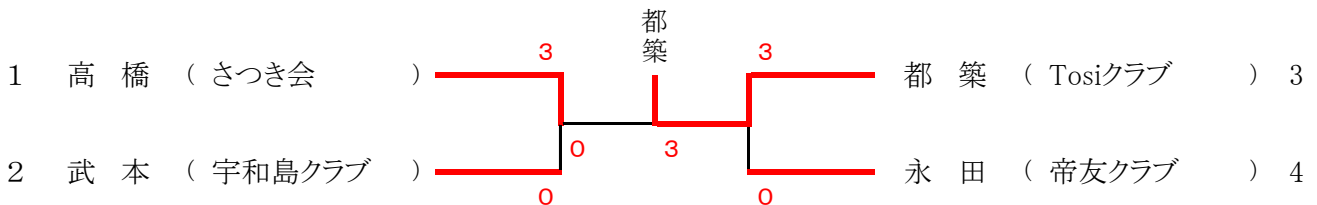

決勝戦

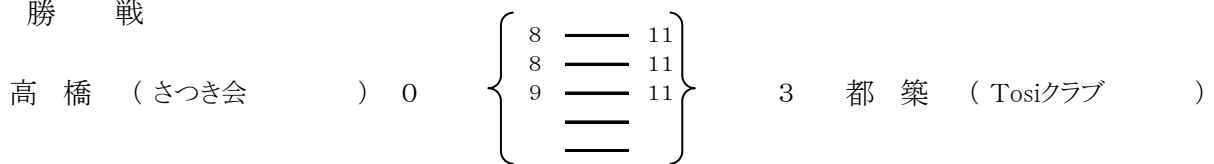

3位決定戦

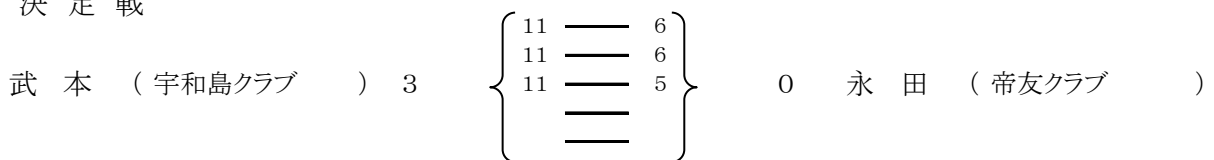

※ ベスト4の4人が四国選手権大会に出場

⑬ 男子エイティ (4)

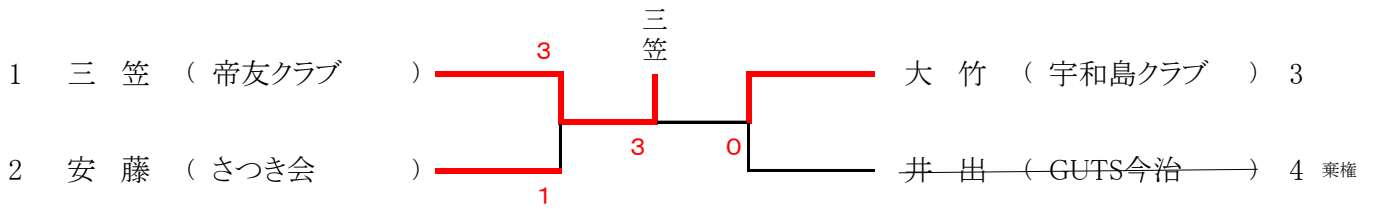

決勝戦

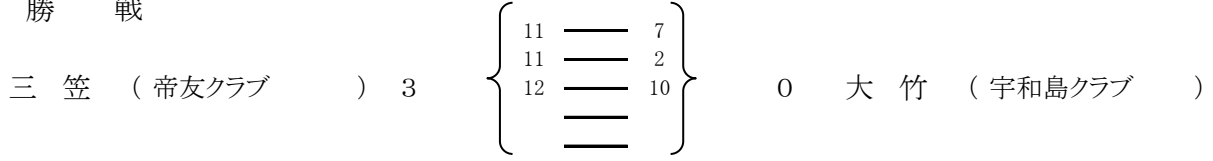

3位決定戦

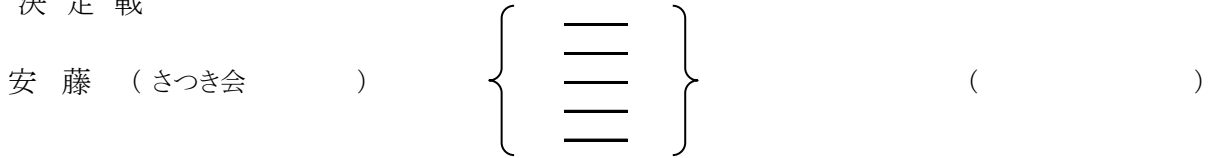

※ 参加申し込みをした4人が四国選手権大会の出場権を獲得

⑭ 男子教職員 (8+1) 推薦 山本(帝京第五高校)

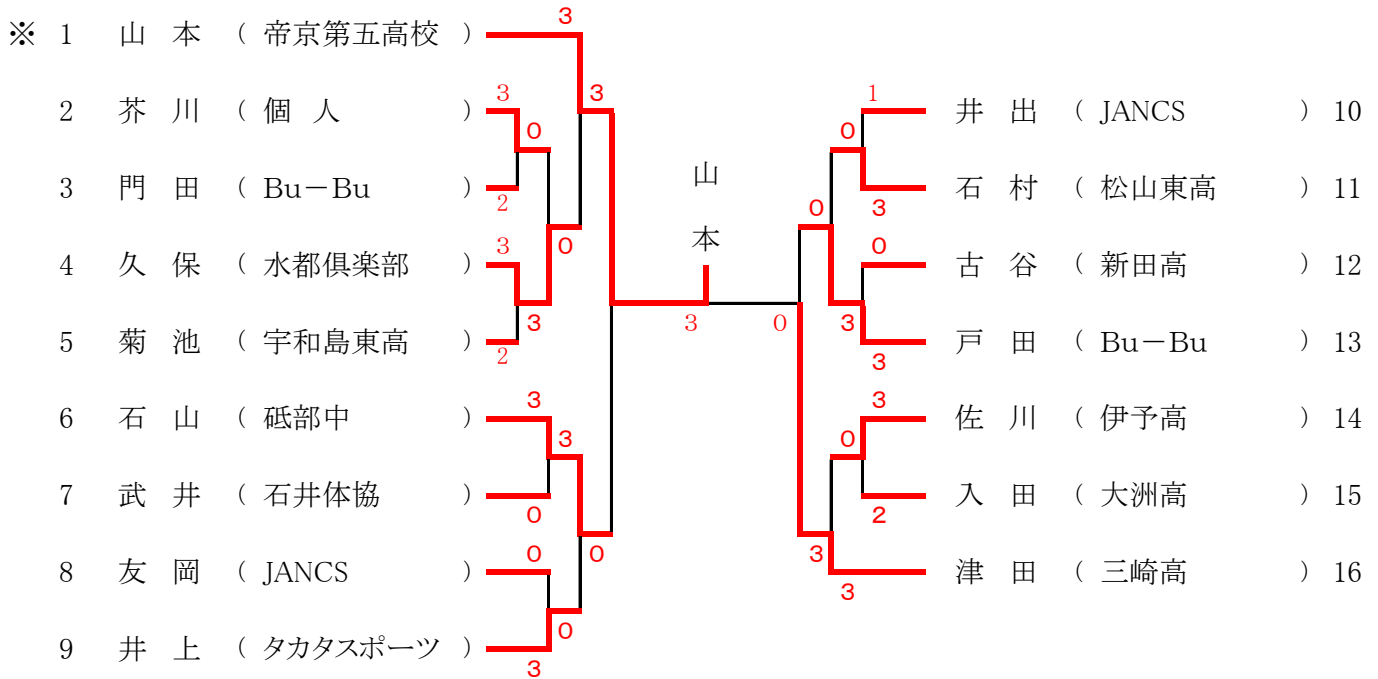

決勝戦

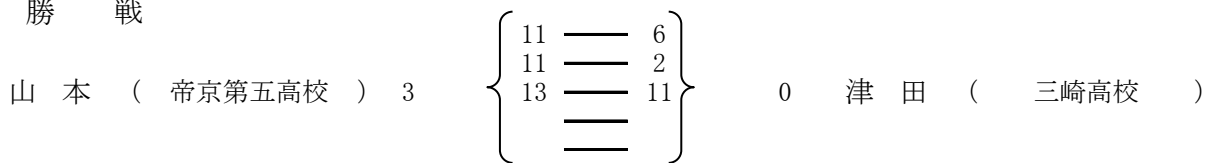

3位決定戦

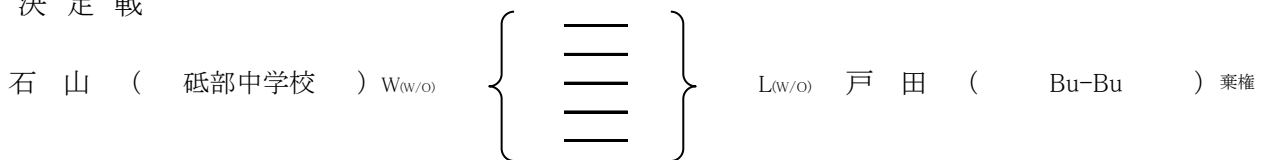

※ ベスト8の8人に推薦の山本(帝京第五高校)を加えた9人が四国選手権大会に出場

⑮ 女子教職員 (8+1)

推薦 戸田(Bu-Bu)

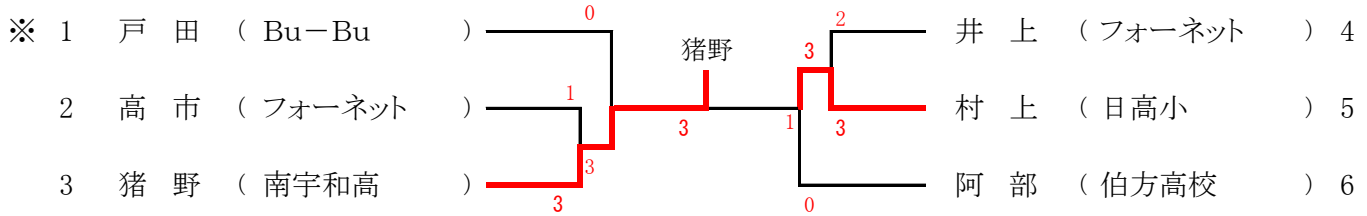

決勝戦

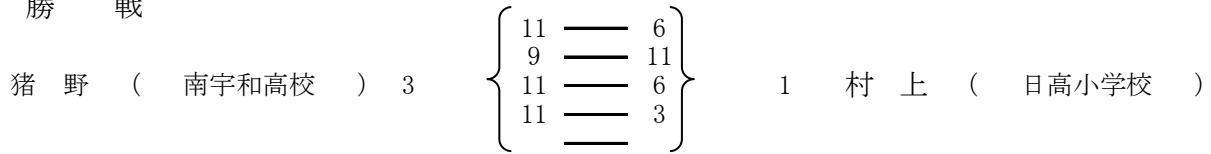

3位決定戦

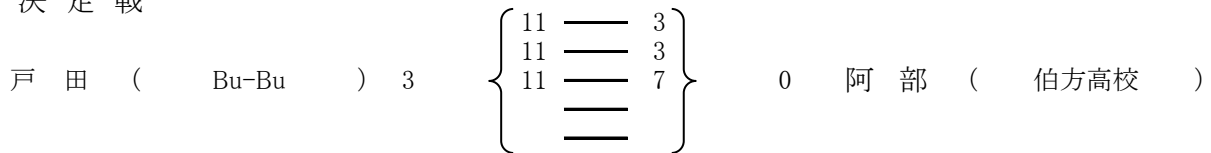

※ 出場の6人(推薦の戸田(Bu-Bu)を含む。)が四国選手権大会に出場

⑯ 女子サーティ (8+1)

推薦 真田(閃光会)

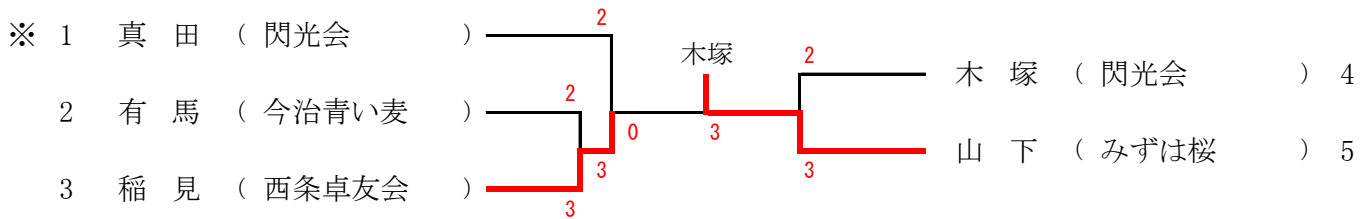

決勝戦

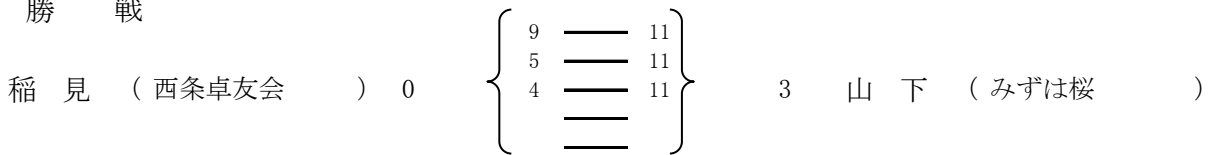

3位決定戦

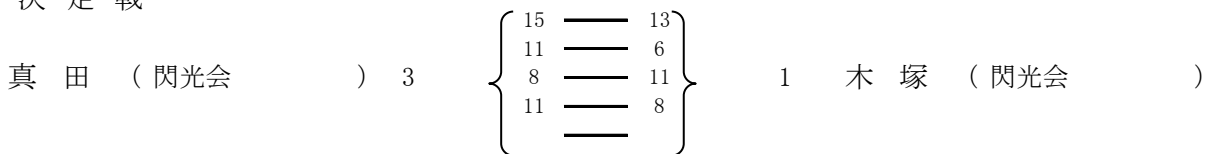

※ 出場の5人(推薦の真田(閃光会)を含む。)が四国選手権大会に出場

⑳ 女子ハイセブンティ (4)

氏名	チーム名	松浦	大竹	中西	順位
1 松浦	宇和島クラブG	○	—	—	棄権
2 大竹	宇和クラブ	—	○	× 0-3	2
3 中西	媛卓会	—	○ 3-0	—	1

※ 参加申し込みをした3人が四国選手権大会の出場権を獲得

⑰ 女子フォーティ (8)

推薦 二宮(みずは桜)

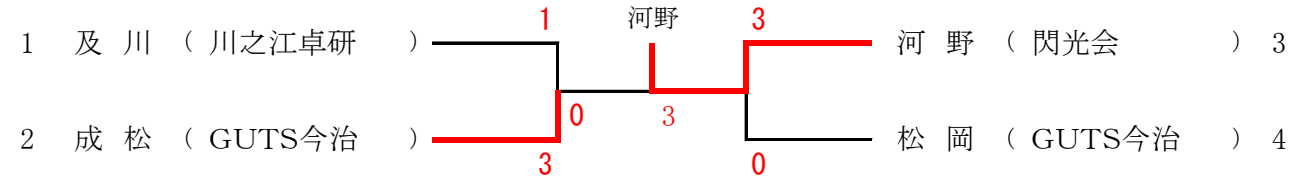

決勝戦

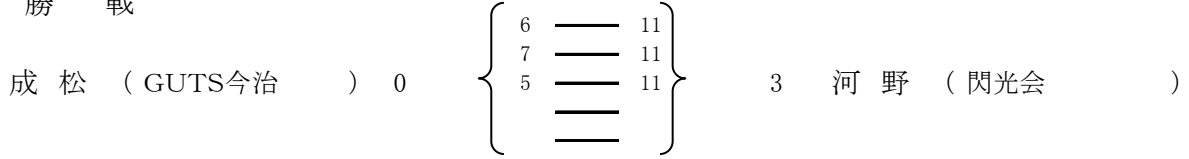

3位決定戦

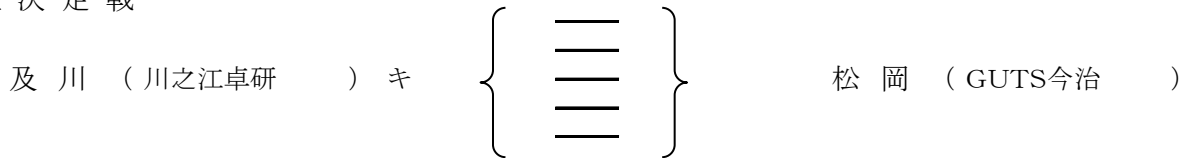

※ 出場の4人に推薦の二宮(みずは桜)を加えた5人が四国選手権大会に出場

⑱ 女子フィフティ (8+1)

推薦 猪川(今治モナリザ)

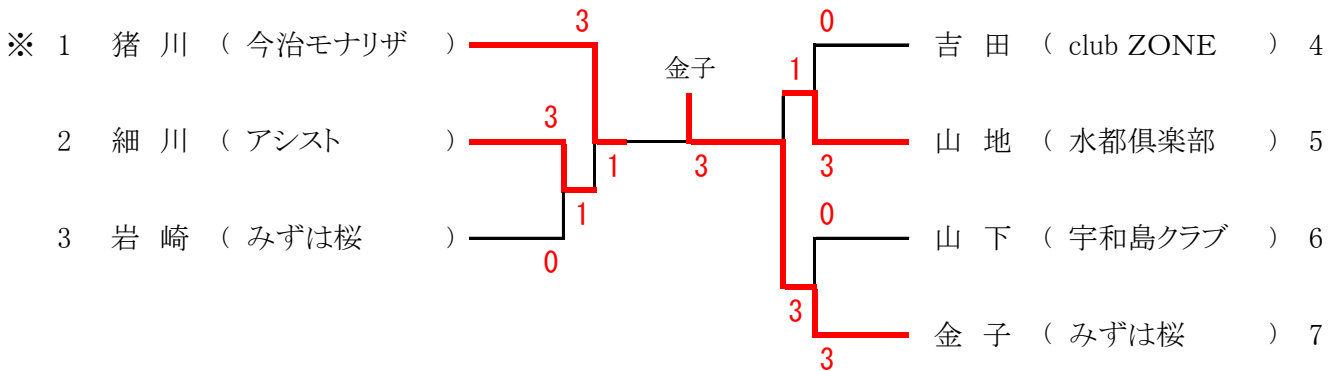

決勝戦

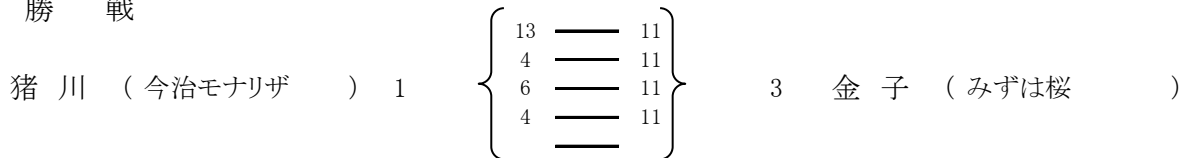

3位決定戦

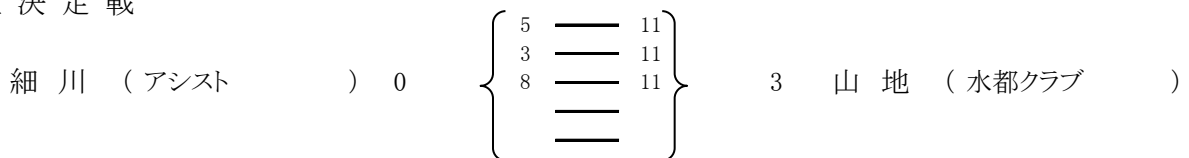

※ 出場の7人(推薦の猪川(今治モナリザ)を含む。)が四国選手権大会に出場

⑱ 女子ローシックスティ (4+1) 推薦 嶋津(さくらクラブ)

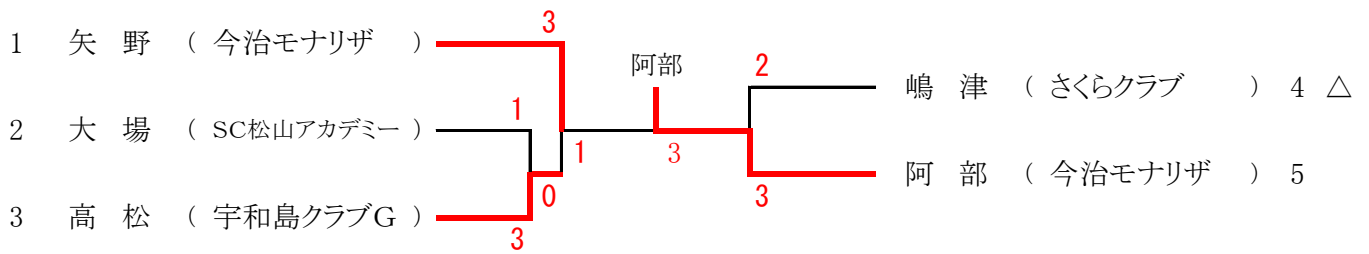

決勝戦

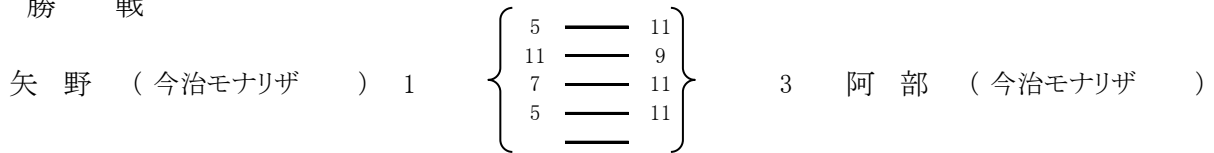

3位決定戦

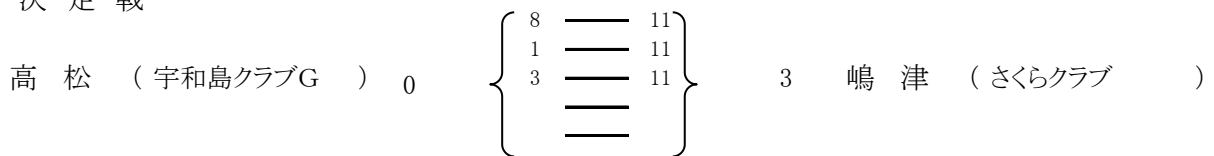

※ ベスト4の4人に推薦の嶋津(さくらクラブ)を加えた5人が四国選手権大会に出場

⑳ 女子ハイシックスティ (4+3) 推薦 井手(今治モナリザ) 武田(今治モナリザ) 真田(閃光会)

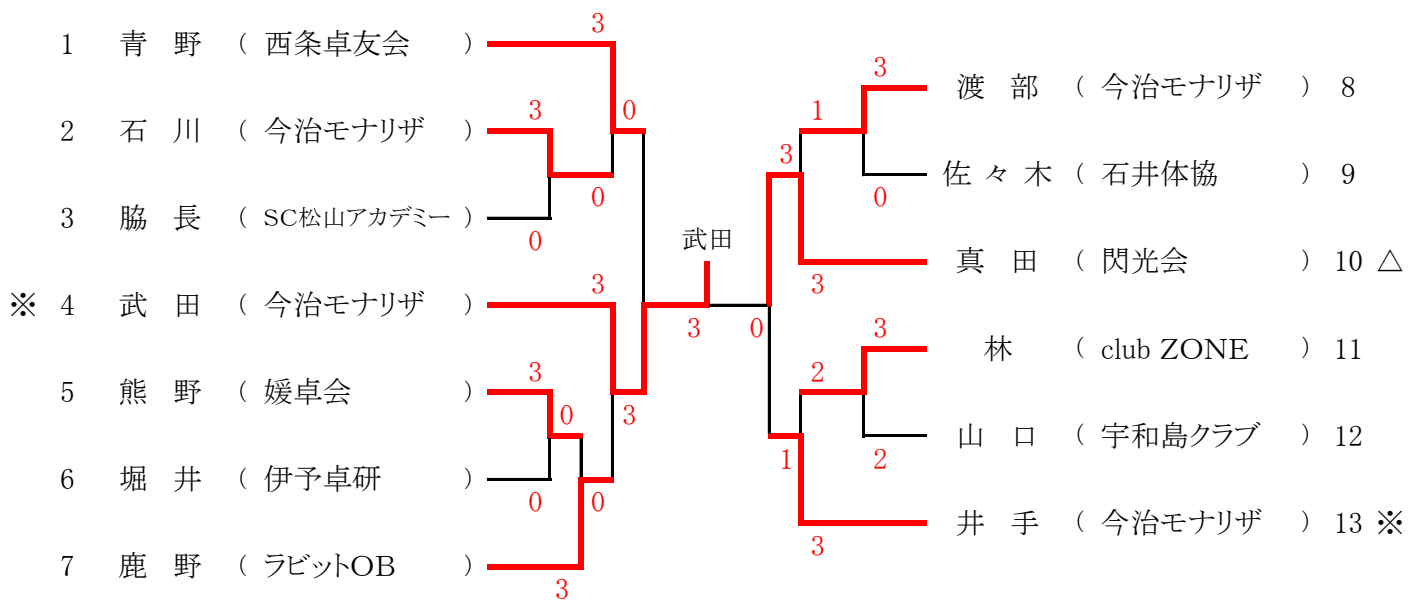

決勝戦

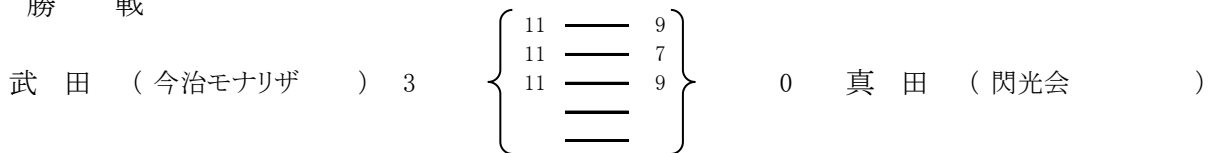

3位決定戦

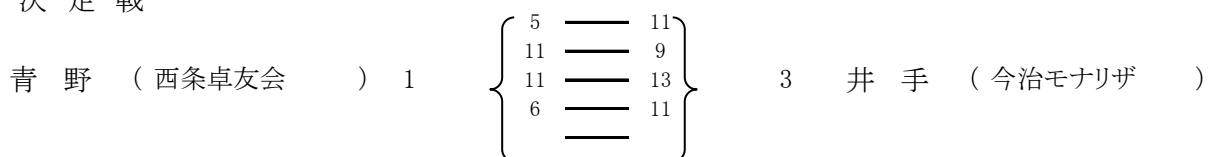

※ ベスト4の4人に推薦の井手(今治モナリザ) 武田(今治モナリザ) 真田(閃光会)を加えた7人が四国選手権大会に出場

⑳ 女子ローゼブティ (4+2) 推薦 赤松 (club ZONE) 矢野 (GUTS今治)

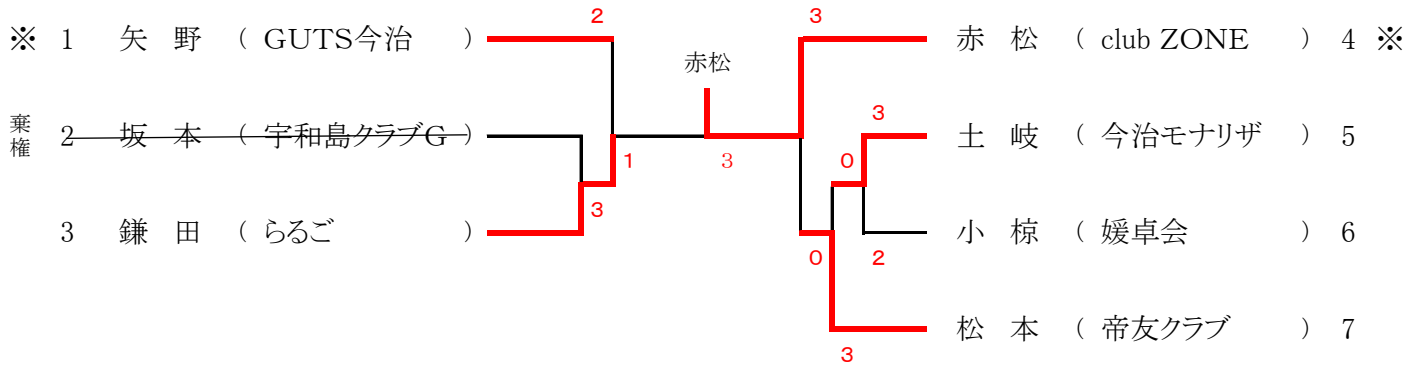

決勝戦

鎌田 (らるご)) 1	$\left\{ \begin{array}{l} 10 \text{ --- } 12 \\ 3 \text{ --- } 11 \\ 11 \text{ --- } 5 \\ 8 \text{ --- } 11 \\ \text{ --- } \end{array} \right\}$	3 赤松 (club ZONE)
--------------	---	------------------

3位決定戦

矢野 (GUTS今治)) 2	$\left\{ \begin{array}{l} 8 \text{ --- } 11 \\ 15 \text{ --- } 17 \\ 11 \text{ --- } 6 \\ 11 \text{ --- } 2 \\ 9 \text{ --- } 11 \end{array} \right\}$	3 松本 (帝友クラブ)
-----------------	--	--------------

※ 出場の6人(推薦の赤松 (club ZONE) 矢野 (GUTS今治)を含む。)が四国選手権大会に出場

㉑ 女子エイティ (4+2) 推薦 宮崎 (ベルクラブ) 善家 (あじさい) 守谷 (木曜クラブ)

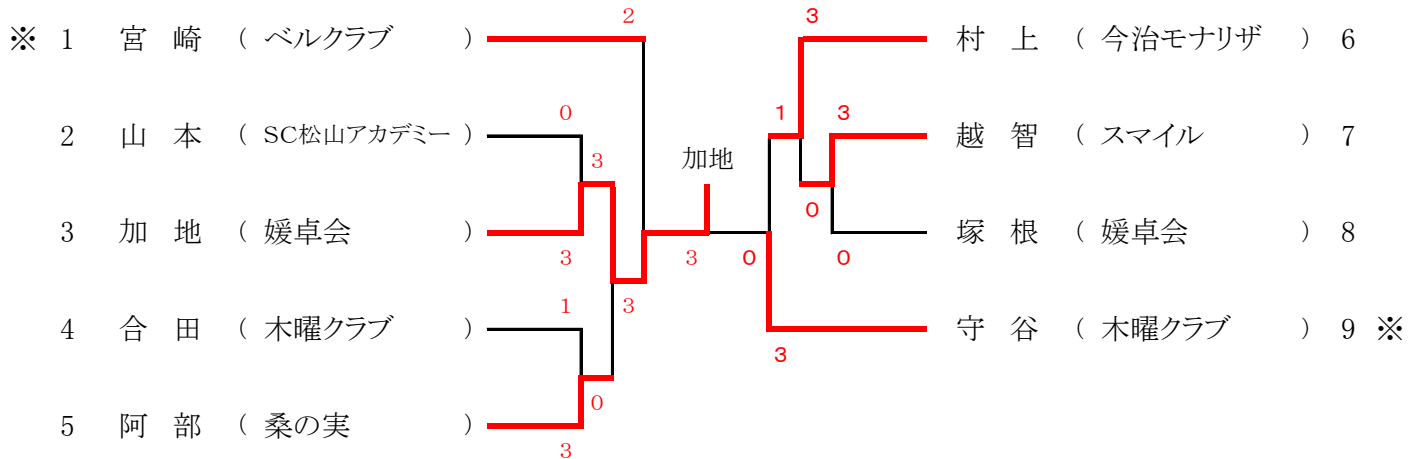

決勝戦

加地 (媛友会)) 3	$\left\{ \begin{array}{l} 11 \text{ --- } 6 \\ 15 \text{ --- } 13 \\ 11 \text{ --- } 8 \\ \text{ --- } \\ \text{ --- } \end{array} \right\}$	0 守谷 (木曜クラブ)
--------------	--	--------------

3位決定戦

宮崎 (ベルクラブ)) 0	$\left\{ \begin{array}{l} 4 \text{ --- } 11 \\ 5 \text{ --- } 11 \\ 3 \text{ --- } 11 \\ \text{ --- } \\ \text{ --- } \end{array} \right\}$	3 村上 (今治モナリザ)
----------------	---	---------------

※ ベスト4の4人に推薦の宮崎 (ベルクラブ) 善家 (あじさい) 守谷 (木曜クラブ)を加えた7人が四国選手権大会に出場

②④ 男子ジュニア (8+1)

推薦 増本(松山商業)

1	豊嶋 (松山商業)		3		3		三上 (松山商業)	49
2	竹内 (今治西高)	0	3		3		西崎 (吉田高)	50
3	島本 (城南中)	3	0		3		櫻本 (松山東高)	51
4	沖野 (新居浜工)	3	3		3		森田 (松山南高)	52
5	(bye)						(bye)	53
6	武智 (新田高校)	3	0		3		和田 (帝京第五)	54
7	渡邊 (今治北高)	3	3		3		乗松 (松山工業)	55
8	中西 (東温高)	3	0		3		越智 (今治西高)	56
9	濱本 (大洲高)	1	0		3		成瀬 (八幡浜高)	57
10	島田 (さくらEA)	3	3		0		松田柚 (松山北高)	58
11	高橋 (西条高)	0	3		3		堀田 (新居浜東)	59
12	中田 (三崎高)	2	3		2		白石 (東予高)	60
13	山本 (宇和島東)	3	2		3		野村 (東温高)	61
14	宮崎 (伊予高)	3	1		3		山下 (宇和島東)	62
15	金山 (川之石)	2	1		3		堀本 (今治北高)	63
16	栗田 (松山北高)	2	0		3		長谷川 (久米中)	64
17	黒田 (今治工業)	3	3		0		真鍋 (三島西中)	65
18	森 (松山南高)	3	3		2		亀川 (松山商業)	66
19	朝井 (三崎高)	3	0		3		千葉 (新居浜工)	67
20	本馬 (松山商業)	0	0		3		高橋 (西条農業)	68
21	水原 (今北大三島)	3	0		3		瀧原 (伊予高)	69
22	大石 (松西中等)	3	1		2		谷川拓 (三崎高)	70
23	藤原 (西条農業)	0	3		0		真木 (今治工業)	71
24	原 (新居浜工)	3	3		3		佐伯海 (松山北高)	72
25	山崎 (松山商業)	3	3		3		村上 (今治北高)	73
26	寺川 (今治北高)	3	3		3		畦地 (北宇和高)	74
27	菊池 (三瓶中)	1	1		0		大戸 (松山東高)	75
28	阿多 (松山東高)	2	3		0		本田 (西条高)	76
29	堀内 (三間高)	3	0		3		森 (松山商業)	77
30	山下 (三島高)	0	0		2		福島 (松山南高)	78
31	浅井 (宇和島東)	3	3		3		宮本 (宇和島東)	79
32	木原 (丹原東中)	0	0		2		小野 (新居浜工)	80
33	ディアス (松山北高)	3	0		3		松田郁 (松山北高)	81
34	中田 (東温高)	3	2		0		谷川祥 (三崎高)	82
35	是澤 (大洲高)	0	3		3		矢野 (日吉中)	83
36	山中 (新居浜工)	3	3		3		井上 (松西中等)	84
37	松浦 (今治工業)	3	0		3		二宮 (宇和島東)	85
38	山本 (川之石)	2	0		0		池本 (新居浜西)	86
39	北村 (松山工業)	3	0		0		田中 (北条南中)	87 棄権
40	矢野 (西条農業)	1	1		0		山岡 (今治北高)	88
41	佐伯奏 (松山北高)	3	3		3		亀田 (松山城南)	89
42	豊嶋 (余土中)	3	3		1		玉井 (松山商業)	90 棄権
43	福見 (松山商業)	3	0		0		山中 (川之石)	91
44	(bye)				0		(bye)	92
45	小笠原 (八幡浜高)	3	0		3		玉田 (新田高校)	93
46	曾我部 (新居浜西)	3	1		0		松場 (西条農業)	94
47	武田 (津島高)	1	3		0		磯崎 (大洲高)	95
48	細井 (済美)	3	3		3		天野 (南第二中)	96

※ベスト8の8人に推薦の増本(松山商業)を加えた9人が四国選手権大会に出場

男子ジュニア順位トーナメント

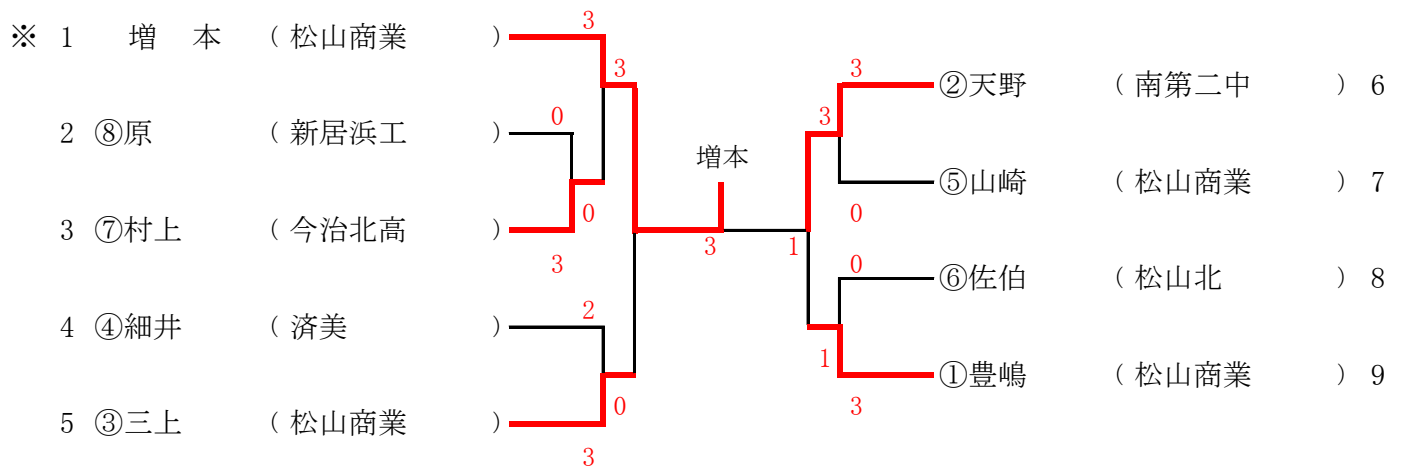

決勝戦

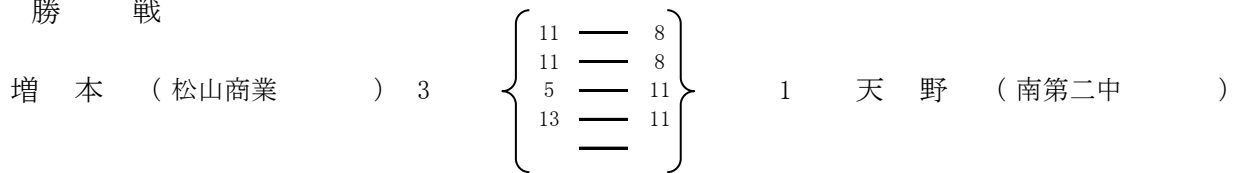

3位決定戦

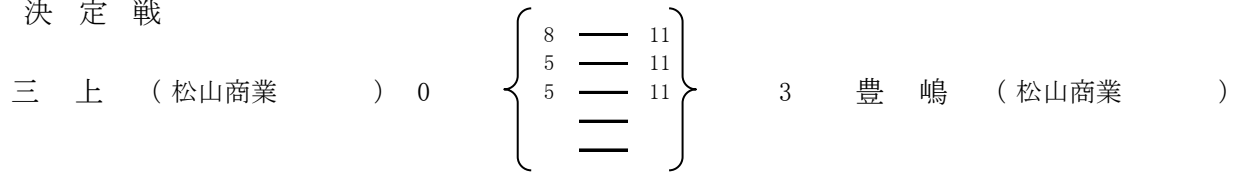

②5 女子ジュニア (8+1)

推薦 徳田(城西中)

1	黒田	(済美高)	3	3	①黒田	3	3	西原	(済美高)	48
2	奥田	(東予東中)	3	3	③西原	3	3	薬師寺	(吉田中)	49
3	神山	(八幡浜高)	2	0		3	0	松前	(八西会)	50
4	米澤	(伊予農)	3	3	⑧丹	3	3	石水	(東予東中)	51
5	藤本	(大洲高)	0	0		0	0	堀田	(角野中)	52
6	西	(宇和島東)	3	1	⑥芝	3	2	白田	(三島ウイングス)	53
7	堀内	(松山南高)	2	2		1	1	上野	(伊予高)	54
8	山藤	(川之石)	3	2	⑦越智	3	3	赤澤	(伊予農)	55
9	井本	(松山商業)	0	0		0	1	内村	(松山商業)	56
10	楠本	(新居浜商)	3	3	⑤徳永	3	3	二宮	(南宇和高)	57
11	原	(今治南高)	3	3		3	3	成松	(今治南中)	58
12	泉	(城西中)	2	0	④天野	3	3	芝	(宇和島東)	59
13	高田	(宇和島南中等)	3	3		3	2	和田	(松山南高)	60
14	曾我部	(西条高)	0	3	②木塚	3	1	西森	(ベルクラブ)	61
15	秋山	(新居浜南)	3	3		3	3	川越	(済美高)	62
16	中川	(松西中等)	0	0	④天野	3	2	尾中	(大洲ジュニア)	63
17	丹	(今治南高)	3	3		0	2	竹内	(弓削高)	64
18	竹田	(済美高)	0	3	⑦越智	3	3	山中	(八幡浜高)	65
19	三浦	(三瓶高)	2	3		1	3	矢野	(南第二中)	66
20	新谷	(伊予農)	3	3	⑤徳永	3	1	高木	(丹原東中)	67
21	梶川	(松山商業)	2	1		0	0	松本	(今治北高)	68
22	宮崎	(三島高)	3	3	②木塚	3	3	矢野	(松山商業)	69
23	幾島	(今治西高)	3	1		3	3	田中	(伊予農)	70
24	田淵	(済美高)	3	3	④天野	3	3	中井	(伊予農)	71
25	小林	(松山北高)	3	3		3	3	山内	(東予東中)	72
26	河野	(吉田中)	1	0	⑤徳永	3	0	大和田	(三瓶高)	73
27	岡本	(新居浜西)	1	0		1	2	中岡	(今治南高)	74
28	宮岡	(八西会)	3	0	⑦越智	3	0	藤原	(新居浜西)	75
29	三好	(伊予農)	3	0		0	3	外崎	(松山南高)	76
30	明星	(西条高)	3	1	②木塚	3	3	越智	(今治北高)	77
31	櫻田	(宇和島東)	3	0		3	3	坂本	(宇和島東)	78
32	今田	(松山商業)	0	0	④天野	3	0	三好	(松山北高)	79
33	白川	(三島高)	0	0		3	0	山内	(新居浜東)	80
34	俊成	(新田高)	3	3	⑦越智	3	3	脇田	(川之石)	81
35	徳永	(今治南高)	3	3		0	3	和田	(済美高)	82
36	大岩	(角野中)	キ	3	②木塚	3	3	木村	(今治西高)	83
37	玉井	(丹原東中)	3	3		3	3	塩入	(久米中)	84
38	大森	(伊予農)	2	0	④天野	3	0	井上	(三瓶中)	85
39	片岡	(済美高)	3	3		0	0	森	(大洲農業)	86
40	和家	(大洲農業)	キ	2	②木塚	3	0	城藤	(宇和島南中等)	87
41	田村	(今治北高)	2	2		2	3	中川	(松山商業)	88
42	野田	(松山南高)	0	0	⑦越智	3	3	永井	(西条高)	89
43	渡辺	(日吉中)	3	0		0	0	平岡	(松山南高)	90
44	蔵本	(新居浜東)	1	3	④天野	3	0	篠原	(三島高)	91
45	片山	(三瓶高)	3	0		3	3	大西	(新居浜南)	92
46	富永	(北宇和高)	2	0	②木塚	3	3	木塚	(城西中)	93
47	天野	(SC松山A)	3	3		3	3			

※ベスト8の8人に推薦の徳田(城西中)を加えた9人が四国選手権大会に出場

女子ジュニア順位トーナメント

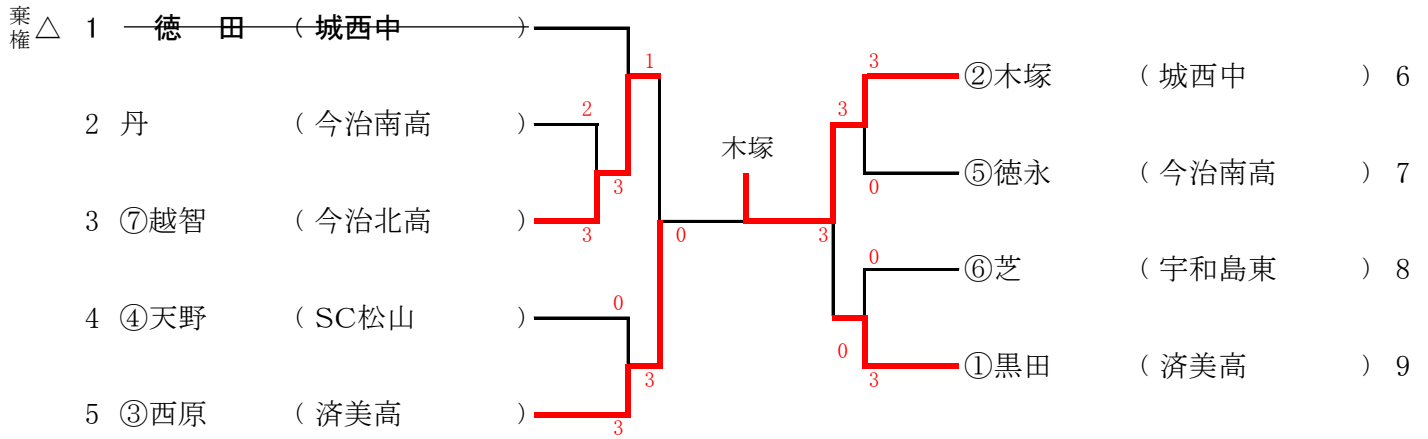

決勝戦

西原 (済美高)) 0 $\left\{ \begin{array}{l} 2 \text{ --- } 11 \\ 8 \text{ --- } 11 \\ 8 \text{ --- } 11 \\ \text{ --- } \\ \text{ --- } \end{array} \right\}$ 3 木塚 (城西中))

3位決定戦

越智 (今治北)) 0 $\left\{ \begin{array}{l} 6 \text{ --- } 11 \\ 4 \text{ --- } 11 \\ 10 \text{ --- } 12 \\ \text{ --- } \\ \text{ --- } \end{array} \right\}$ 3 黒田 (済美))