

# 1部男子シングルス

1 時吉	(愛媛県競技力向上対策本部)								竹岡	(三島ウイングス)	39
2 小笠原	(八幡浜高)								内田	(三島高)	40
3 三宗	(今治北高)								武智	(SC松山A)	41
4 森	(松山南高)								山本	(松山大学)	42
5 松田	(松山大学)								豊嶋	(松卓教室)	43
6 近藤	(東温高)								長谷川	(さくらEA)	44
7 菅	(松山大学)								村上魁	(今治西高)	45
8 佐伯海	(松山北高)								長瀬	(松山大学)	46
9 山本	(宇和クラブ)								鶴身	(フォーネット)	47
10 塩入	(愛媛大学)								増本	(松山商業)	48
11 村上幸	(今治西高)								bye		49
12 増中	(松山大学)								松井	(今治南高)	50
13 篠原	(三島高)								城光	(今治北高)	51
14 渡辺	(松山商業)								吉森	(松山大学)	52
15 武田	(三島ウイング)								井上	(伊予農)	53
16 木塚	(松卓教室)								中林	(愛媛大学)	54
17 矢野	(チーム刈るぞ)								森田	(松山南高)	55
18 尾上	(松山大学)								中野	(松山大学)	56
19 天野	(南第二中)								稲生	(宇和クラブ)	57
20 篠原	(松山大学)								上村	(フォーネット)	58
21 別府	(今治西高)								堀本	(今治北高)	59
22 竹内	(三島高)								亀川	(松山大学)	60
23 武田	(松山商業)								河野	(SC松山A)	61
24 松本	(今治北高)								藤本	(今治西高)	62
25 田ノ窪	(松山大学)								武田	(松山東高)	63
26 武田	(松山南高)								小原	(松卓教室)	64
27 友近	(松山東高)								山崎	(松山商業)	65
28	bye								井上	(松西中等)	66
29 細井	(済美高)								川口	(松山大学)	67
30 豊嶋	(松山商業)								藤田	(チーム刈るぞ)	68
31 曾我	(松卓教室)								松浦	(松山大学)	69
32 内藤	(伊予農)								戸田	(八幡浜高)	70
33 佐伯	(プチタミ)								川井田	(松山北高)	71
34 山根	(松山大学)								仙波	(東温高)	72
35 渡邊	(今治北高)								三上	(松山商業)	73
36 西田	(さくらEA)								久次米	(愛媛大学)	74
37 鳥谷	(松山北高)								正岡	(今治北高)	75
38 武田	(フォーネット)								河野	(松山大学)	76

決勝 時吉 (愛媛県競技力向上対策本部) 3-0 増本 (松山商業)  
 11-7  
 11-7  
 11-7

# 1部女子シングルス

1 武智	(フォーネット)		片上	(フォーネット)	26
2 和田	(済美高)		中井	(伊予農)	27
3 寺尾和	(松山大学)		正岡	(今治西高)	28
4 田中杏	(伊予農)		二神	(松山南高)	29
5 高橋	(三島高)		田ノ窪	(今治南高)	30
6 西村あ	(今治西高)		寺尾維	(松山大学)	31
7 松岡	(済美高)		宮岡	(済美高)	32
8 亀井	(宇和クラブ)		篠原	(松卓教室)	33
9 遠藤	(松山大学)		木村	(今治西高)	34
10 大森	(OMAクラブ)		徳永	(今治南高)	35
11 田淵	(済美高)		長野	(三島高)	36
12 丹	(今治南高)		篠崎	(済美高)	37
13 徳田	(城西中)		木塚	(城西中)	38
14 西原	(済美高)		星川	(三島高)	39
15 泉	(城西中)		幾島	(今治西高)	40
16 宮崎	(松山大学)		天野	(S C松山A)	41
17 西村日	(今治西高)		長村	(松山大学)	42
18 野田	(松山南高)		黒田	(済美高)	43
19 山地	(フォーネット)		牧野	(済美高)	44
20 福本	(今治南高)		bye		45
21 村上	(松卓教室)		河田	(愛大付属中)	46
22 橋	(三島高)		渡部	(伊予農)	47
23 田中春	(伊予農)		山本	(松山大学)	48
24 井上	(松山大学)		原	(今治南高)	49
25 篠原	(済美高)		家高	(済美高)	50

決勝 篠原 (済美高) 3 - 1 木塚 (城西中)

13-11  
5-11  
11-9  
11-7

# 男子ダブルス

- 1 上村・天野 (フォーネット・南二)
- 2 持田・兵頭 (伊予農)
- 3 高橋・佐伯奏 (松山北高)
- 4 宮内・大西 (愛媛大学)
- 5 上岡・内山 (上浮穴高)
- 6 宮崎・田村 (伊予高)
- 7 香川直・中谷 (新田高)
- 8 三上・山崎 (松山商業)
- 9 大西・徳永 (松山南高)
- 10 上野・玉乃井 (松北中島分校)
- 11 余吾・木山 (伊予農)
- 12 豊嶋・曾我 (松卓教室)
- 13 別府・越智渉 (今治西高)
- 14 奥島・山内 (松山工業)
- 15 武田・渡辺 (松山商業)
- 16 武田峻・友近 (松山東高)
- 17 増中・中野 (松山大学)
- 18 菊池・沖井 (伊予農)
- 19 乗松・北村 (松山工業)
- 20 岩佐・山本 (城南高)
- 21 篠原・寺尾 (三島高)
- 22 栗田・松田柚 (松山北高)
- 23 兼久・戸田 (BU-BU)
- 24 梁田・得居 (北条高)
- 25 戸田・小笠原 (八幡浜高)
- 26 山田・岩間 (新田高)
- 27 山中・河野 (松山聖陵)
- 28 武田・高橋 (松山南高)
- 29 増本・豊嶋 (松山商業)
- 30 河野・山本 (松山大学)
- 31 亀岡・佐々木 (伊予高)
- 32 坂本・平岡 (上浮穴高)
- 33 堀川・亀田 (城南高)
- 34 丸山・野崎 (愛媛大学)
- 35 村上・呉石 (松山工業)
- 36 片岡・本山 (伊予農)
- 37 野間・松浦 (今治工業)
- 38 西村・宮田 (新田高)
- 39 大石・白石 (松西中等)
- 40 向井・飯尾 (松山南高)
- 41 井上・高市 (松山聖陵)
- 42 本田・大戸 (松山東高)
- 43 河野・武智 (S C松山A)
- 44 川井田・佐伯海 (松山北高)
- 45 佐伯・武田 (フチタミ・三島w)
- 46 多賀・仙波 (東温高)
- 47 河野・中本 (伊予農)
- 48 大西・廣藤 (新田青雲)
- 49 杉本・藏田 (松北中島分校)
- 50 武智・今井 (新田高)
- 51 大内・山本 (松山工業)
- 52 西田・長谷川 (さくらEA)
- 53 松浦・長瀬 (松山大学)
- 54 村上魁・竹内 (今治西高)
- 55 藤原・相原 (松山東高)
- 56 一宮・富樫 (済美平成)
- 57 兵頭・渡部 (松山北高)
- 58 高野・山口 (上浮穴高)
- 59 竹岡・塩入 (三島w・愛大)

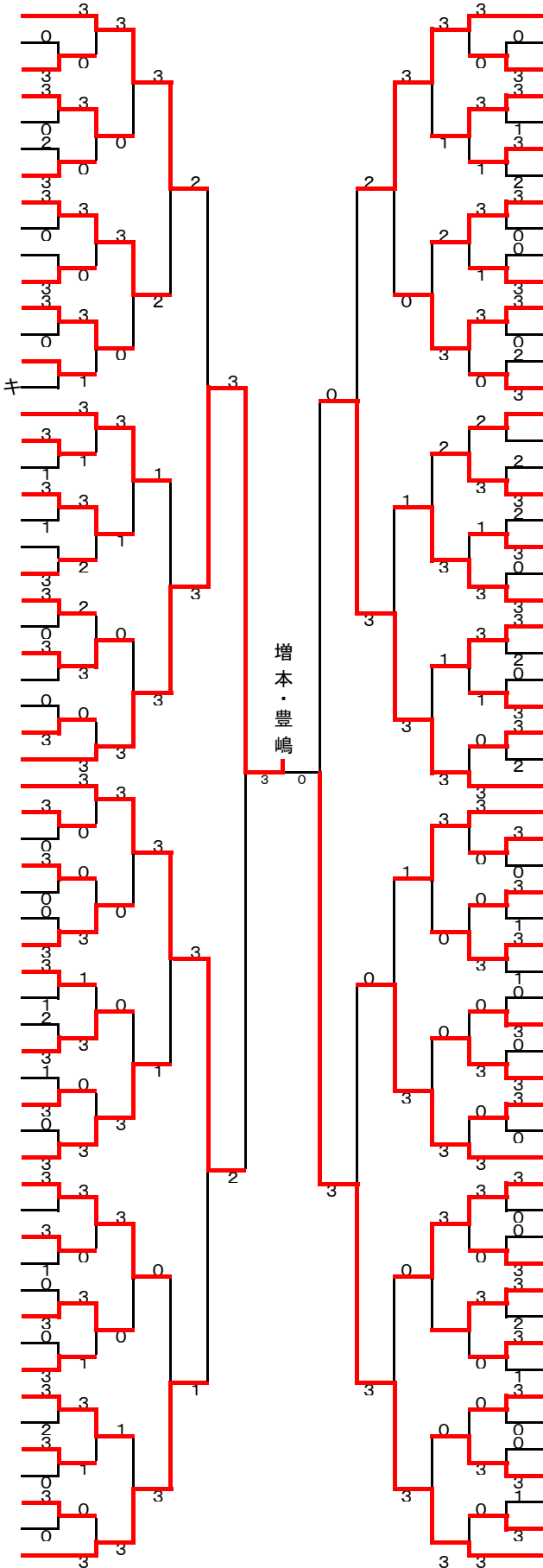

- 60 細井・藤田 (済美・刈るぞ)
- 61 細田・秋田 (S C松山A)
- 62 玉井・本間 (松山商業)
- 63 安永・真木 (今治工業)
- 64 刀根・伊藤 (城南高)
- 65 井手内・伊賀上 (松山工業)
- 66 菊池・関家脩 (伊予高)
- 67 高智・松尾 (松山東高)
- 68 大崎・菅 (上浮穴高)
- 69 橋口・西川 (松北中島分校)
- 70 岸田・宮崎 (伊予農)
- 71 松下・泉 (松山北高)
- 72 内田・竹内 (三島高)
- 73 兵頭・中村 (新田高)
- 74 藤本・村上幸 (今治西高)
- 75 菅・吉森 (松山大学)
- 76 b y e
- 77 玉田・高須賀 (新田高)
- 78 富永・山田 (松山商業)
- 79 中川・武田雄 (松山東高)
- 80 木塚・小原 (松卓教室)
- 81 甲谷・高松 (済美平成)
- 82 亀井・島崎 (宇和クラブ)
- 83 井上・内藤 (伊予農)
- 84 澤田・土居 (フォーネット)
- 85 坂本・近藤 (北条高)
- 86 森田・福島 (松山南高)
- 87 寺西・鶴崎 (愛媛大学)
- 88 渡部・大木 (松山工業)
- 89 篠原・松田 (松山大学)
- 90 山本・稲生 (宇和クラブ)
- 91 石丸・阿部 (伊予高)
- 92 佐次・篠原 (松山工業)
- 93 石丸・伊賀上 (松北中島分校)
- 94 櫻本・岩崎 (松山東高)
- 95 中林・久次米 (愛媛大学)
- 96 鳥谷・松田郁 (松山北高)
- 97 小川・広瀬 (今治西高)
- 98 笠岡・和田 (帝京第五)
- 99 河田・香川竜 (新田高)
- 100 近藤・宮城 (東温高)
- 101 西原・泉 (上浮穴高)
- 102 岡田・石丸 (伊予農)
- 103 川口・田ノ窪 (松山大学)
- 104 亀川・山根 (松山大学)
- 105 田島・今城 (松山北高)
- 106 弓削・亀岡 (伊予農)
- 107 井上・田中 (松西中等)
- 108 亀川・福見 (松山商業)
- 109 田村・阿多 (松山東高)
- 110 門田・高橋 (松山聖陵)
- 111 山口・福寿 (宇和クラブ)
- 112 森田・中山 (新田高)
- 113 田村・黒田 (今治工業)
- 114 田中・中野 (城南高)
- 115 武田・森 (松山南高)
- 116 梅ノ井・矢野 (新田青雲)
- 117 竹内・谷本 (伊予農)
- 118 武田・鶴身 (フォーネット)

決勝

増本・豊嶋 (松山商業)

(3)

1 1 1 1

1 1 1 1

0 6 6 9

0

武田・鶴身 (フォーネット)

# 女子ダブルス

1 宮岡・家高 (済美高)		片上・山地 (フォーネット)	41
2 堀内・豊田 (松山南高)		金田・千崎 (松山東高)	42
3 三好・米澤 (伊予農)		竹田・川越 (済美高)	43
4 日野・池内 (東温高)		キ 宮崎・井上 (松山大学)	44
5 福本・原 (今治南高)		和田・外崎 (松山南高)	45
6 泉・篠原 (松卓教室)		幾島・西村あ (今治西高)	46
7 渡部・俊成 (新田高)		高橋・矢野 (松西中等)	47
8 岡崎・満田 (今治北高)		長野・星川 (三島高)	48
9 b y e		石山・上山 (松山北高)	49
10 寺尾和・山本 (松山大学)		田中春・中井 (伊予農)	50
11 西村日・木村 (今治西高)		菅・田村 (今治北高)	51
12 梅木・新谷 (伊予農)		前田・大石 (伊予農)	52
13 越智・山中 (今治北高)		神谷・上野 (伊予高)	53
14 伊藤・白石 (松西中等)		丹・田ノ窪 (今治南高)	54
15 西岡・渡部 (松山中央)		渡邊・佐藤 (宇和クラブ)	55
16 徳永・井本 (松山商業)		塩崎・大城戸 (松山中央)	56
17 若江・篠原 (松山南高)		小原・安岡 (松西中等)	57
18 徳永・赤家部 (松山北高)		梶川・今田 (松山商業)	58
19 柴垣・白川 (三島高)		篠原・真鍋 (三島高)	59
20 亀井・島田 (宇和クラブ)		キ 篠原・篠崎 (済美高)	60
21 牧野・松岡 (済美高)		木塚・徳田 (城西中)	61
22 石丸・永見 (松西中等)		片岡・梶原 (済美高)	62
23 平岡・吉田 (松山南高)		キ 後藤・前田 (今治北高)	63
24 丸山・高岡 (上浮穴高)		近平・秋山 (松西中等)	64
25 寺田・小林 (松山北高)		中川・矢野 (松山商業)	65
26 加地・大村 (三島高)		増田・正岡 (今治西高)	66
27 松岡・中川 (今治北高)		藤原・清水 (今北大三島)	67
28 内村・安田 (松山商業)		三好・檜垣 (松山北高)	68
29 濱岡・越智 (伊予農)		中村・石村 (三島高)	69
30 寺尾維・高橋 (松山大学)		渡部・田中杏 (伊予農)	70
31 橋・高橋 (三島高)		天野・大森 (S.C.松山・OMAクラブ)	71
32 小松・越智 (松山東高)		遠藤・長村 (松山大学)	72
33 生嶋・松岡 (松山聖陵)		鶴崎・船野 (伊予農)	73
34 越智・西原 (今治西高)		河田・村上 (松卓教室)	74
35 和田・田淵 (済美高)		二神・野田 (松山南高)	75
36 赤澤・大森 (伊予農)		中矢・三好 (松西中等)	76
37 今村・中川 (松西中等)		木下・小池 (今治北高)	77
38 藤本・宗統 (松山商業)		徳永・中岡 (今治南高)	78
39 門屋・永山 (伊予高)		近藤・堀田 (新田高)	79
40 森・武智 (フォーネット)		西原・黒田 (済美高)	80

決 勝 森・武智 (フォーネット) 3 - 1 片上・山地 (フォーネット)

11-3  
8-11  
11-4  
11-6

## 2部男子シングルス (1)

1	細田 (SC松山A)	3	3	3	3	松尾 (松山東高)	33
2	bye					bye	34
3	一宮 (済美平成)	0	3	3	3	織田 (弓削商船)	35
4	山本 (城南高)	3	0	3	1	大野 (上浮穴高)	36
5	福原 (東温高)	1	1	3	2	近藤 (松山聖陵)	37
6	丸山 (愛媛大学)	3	3	3	0	大西 (新田青雲)	38
7	宮田 (新田高)	0	0	3	1	向井 (松西中等)	39
8	和田 (帝京第五高)	3	3	3	3	佐々木 (伊予高)	40
9	大沢 (今治工業)	3	3	3	3	兵頭 (松山北高)	41
10	玉乃井 (松北中島分校)	0	3	3	1	弓削 (伊予農)	42
11	田中 (松山聖陵)	0	0	3	0	山田 (新田高)	43
12	得居 (北条高)	3	0	0	1	永井 (松山南高)	44
13	河野 (伊予農)	3	1	0	3	山守 (愛媛大学)	45
14	中矢 (伊予高)	0	0	0	0	岡本 (松山中央)	46
15	岩崎 (松山東高)	3	0	0	3	山内 (松山工業)	47
16	高津 (松山中央)	1	3	0	0	多賀 (東温高)	48
17	岩佐 (プチタミ)	3	3	3	3	富永 (松山商業)	49
18	渡部 (伊予高)	0	3	3	0	亀岡 (伊予農)	50
19	清水 (松西中等)	0	0	3	2	竹内 (今治西高)	51
20	横山 (松山聖陵)	3	0	1	0	刀根 (城南高)	52
21	篠原 (松山工業)	3	0	1	0	田中 (松山南高)	53
22	中本 (伊予農)	0	0	3	3	高須賀 (新田高)	54
23	越智耀 (今治西高)	0	1	3	2	安永 (今治工業)	55
24	栗田 (松山北高)	3	3	0	3	泉 (松山北高)	56
25	向井 (松山南高)	3	1	0	3	石丸 (松北中島分校)	57
26	石丸 (伊予農)	0	0	3	0	山本 (東温高)	58
27	坂本 (上浮穴高)	0	3	3	0	呉石 (松山工業)	59
28	瀧本 (Zephyr)	3	3	3	3	田村 (伊予高)	60
29	近藤修 (北条高)	3	0	3	2	山本 (北条高)	61
30	岩間 (新田高)	2	0	3	3	山本 (松山聖陵)	62
31	相原 (松山東高)	1	3	3	3	bye	63
32	玉井 (松山商業)	3	3	3	3	山口 (宇和クラブ)	64

決勝 1 細田 (SC松山A) 3-1 亀川 (松山商業) 192  
 { 10-12 }  
 { 11-9 }  
 { 11-6 }  
 { 11-8 }

## 2部男子シングルス (2)

65 澤田 (フォーネット)																				島崎 (宇和クラブ)	97
66 bye																				穴鳥 (松山聖陵)	98
67 大崎 (上浮穴高)																				廉谷 (松西中等)	99
68 中川 (松山東高)																				大西 (松山南高)	100
69 田中 (松西中等)																				竹内 (伊予農)	101
70 川本 (松山聖陵)																				関家脩 (伊予高)	102
71 大内 (松山工業)																				野崎 (愛媛大学)	103
72 大森 (松山中央)																				田村 (松山東高)	104
73 飯尾 (松山南高)																				谷本 (Bu-Bu)	105
74 合田 (三島高)																				久保田 (北条高)	106
75 寺西 (愛媛大学)																				宇都宮 (八幡浜高)	107
76 玉田 (新田高)																				杉原 (松山中央)	108
77 菊池 (伊予農)																				渡部 (松山工業)	109
78 夷子 (松山聖陵)																				佐伯奏 (松山北高)	110
79 矢野 (新田青雲)																				西川 (松北中島分校)	111
80 兼久 (BU-BU)																				武智 (新田高)	112
81 松下 (松山北高)																				浅井 (UCJ)	113
82 田村 (今治工業)																				奥島 (松山工業)	114
83 近藤拓 (北条高)																				野間 (今治工業)	115
84 沖井 (伊予農)																				河野 (松山聖陵)	116
85 石丸 (伊予高)																				岸田 (伊予農)	117
86 福田 (済美平成)																				富樫 (済美平成)	118
87 上野 (松北中島分校)																				岩佐 (城南高)	119
88 高橋秀 (松山聖陵)																				太田 (松山中央)	120
89 中西 (東温高)																				宮崎 (伊予高)	121
90 広瀬 (今治西高)																				櫻本 (松山東高)	122
91 香川竜 (新田高)																				田島 (松山北高)	123
92 佐次 (松山工業)																				西原 (上浮穴高)	124
93 亀田 (城南高)																				青野 (今治北高)	125
94 菅 (上浮穴高)																				中谷 (新田高)	126
95 bye																				bye	127
96 山田 (松山商業)																				野村 (東温高)	128

準決勝

1 細田 (SC松山A) 3-2 野村 (東温高) 128

## 2部男子シングルス (3)

129 高智 (松山東高)												福寿 (宇和クラブ) 161
130 bye												bye 162
131 伊賀上 (松北中島分校)												本田 (松山東高) 163
132 関家悠 (伊予高)												山下 (北条高) 164
133 高橋 (松山南高)												豊田 (東温高) 165
134 小川 (今治西高)												西村 (新田高) 166
135 西原 (東温高)												真木 (今治工業) 167
136 黒田 (今治工業)												北村 (松山工業) 168
137 本山 (伊予農)												大石 (松西中等) 169
138 山口 (上浮穴高)												松尾 (松山中央) 170
139 ディアス (松山北高)												鶴崎 (愛媛大学) 171
140 梁田 (北条高)												井上 (松山聖陵) 172
141 堀川 (城南高)												大澤 (今治北高) 173
142 大木 (松山工業)												河田 (新田高) 174
143 須山 (松山聖陵)												山内 (伊予高) 175
144 森田 (新田高)												片岡 (伊予農) 176
145 松田郁 (松山北高)												笠岡 (帝京第五高) 177
146 内山 (上浮穴高)												中村 (新田高) 178
147 宮崎 (伊予農)												田中 (城南高) 179
148 村上 (松西中等)												梅ノ井 (新田青雲) 180
149 亀岡 (伊予高)												松田柚 (松山北高) 181
150 石田 (松山南高)												木山 (伊予農) 182
151 兵頭 (新田高)												後藤 (松山聖陵) 183
152 阿多 (松山東高)												武田 (松山南高) 184
153 竹内 (松山中央)												白石 (松山中央) 185
154 松本 (北条高)												藏田 (松北中島分校) 186
155 北野 (SC松山A)												伊賀上 (松山工業) 187
156 石川 (東温高)												高野 (上浮穴高) 188
157 高橋大 (松山聖陵)												岡田 (伊予農) 189
158 西村 (弓削商船)												甲谷 (済美平成) 190
159 bye												bye 191
160 乗松 (松山工業)												亀川 (松山商業) 192

準決勝 192 亀川 (松山商業) 3-1 大西 (愛媛大学) 244

## 2部男子シングルス (4)

193 土居 (フォーネット)	3	3	松浦 (今治工業)	225
194 bye	0	3	向井 (新田高)	226
195 藤原 (松山東高)	1	3	村上 (松山工業)	227
196 徳永 (松山南高)	3	0	泉 (上浮穴高)	228
197 越智渉 (今治西高)	1	1	福島 (松山南高)	229
198 寺尾 (三島高)	3	3	持田 (伊予農)	230
199 山本 (松山工業)	1	1	中野 (城南高)	231
200 宮内 (愛媛大学)	3	3	菊池 (伊予高)	232
201 田中 (東温高)	3	2	村上 (松山聖陵)	233
202 今城 (松山北高)	0	3	兵頭 (伊予農)	234
203 岡本 (北条高)	0	3	高松 (済美平成)	235
204 香川直 (新田高)	3	1	坂本 (北条高)	236
205 伊藤 (城南高)	1	1	高橋 (松山北高)	237
206 谷本 (伊予農)	3	2	山之内 (松西中等)	238
207 赤井 (伊予高)	1	0	青井 (今治北高)	239
208 門田 (松山聖陵)	3	3	宮城 (東温高)	240
209 福見 (松山商業)	3	0	森田 (石井体協)	241
210 千葉 (松山中央)	0	1	宇都宮 (松山聖陵)	242
211 徳永 (北条高)	1	0	本馬 (松山商業)	243
212 高市 (松山聖陵)	3	0	大西 (愛媛大学)	244
213 白石 (松西中等)	3	3	渡部 (松山北高)	245
214 檜田 (伊予高)	0	3	今井 (新田高)	246
215 林 (伊予農)	1	3	橋口 (松北中島分校)	247
216 長井 (済美平成)	3	1	余吾 (伊予農)	248
217 上岡 (上浮穴高)	3	3	山中 (松山聖陵)	249
218 杉本 (松北中島分校)	0	0	日下 (松山中央)	250
219 井手内 (松山工業)	2	0	平岡 (上浮穴高)	251
220 大戸 (松山東高)	3	3	廣藤 (新田青雲)	252
221 戸田 (BU-BU)	3	3	武田 (松山東高)	253
222 中山 (新田高)	2	0	阿部 (伊予高)	254
223 bye	0	3	bye	255
224 森 (プチタミ)	3	3	亀井 (宇和クラブ)	256



第24回仙波光杯

小学生男子

男子A

1コート

		川本	武田	矢野 智	麻生	田口	川村	勝敗	勝点	順位
1	川元 今治青い麦		○ 3 - 0		○ 3 - 0	○ 3 - 0	○ 3 - 0	4-0	8	1
2	武田 伊予つばさJ	○ 0 - 3			○ 3 - 0	○ 3 - 0	○ 3 - 0	3-1	7	2
キ	3 矢野智常盤HSクラブ									
4	麻生 常盤HSクラブ	○ 0 - 3	○ 0 - 3			○ 3 - 0	○ 1 - 3	1-3	5	3
5	田口 伊予卓研	○ 0 - 3	○ 0 - 3		○ 0 - 3		○ 3 - 2	1-3	5	5
6	川村 松卓教室	○ 0 - 3	○ 0 - 3		○ 3 - 1	○ 2 - 3		1-3	5	4

4/3  
3/5  
5/4

男子B

2コート

		長野	山本	水田		斉藤晴	小山	勝敗	勝点	順位
1	長野 常盤HSクラブ		○ 3 - 0	○ 0 - 3		○ 3 - 1	○ 3 - 1	3-1	7	2
2	山本 さくらEA	○ 0 - 3		○ 3 - 1		○ 3 - 0	○ 3 - 0	3-1	7	3
3	水田 助任ヤング	○ 3 - 0	○ 1 - 3			○ 3 - 0	○ 3 - 2	3-1	7	1
4										
5	斉藤晴 大洲ジュニア	○ 1 - 3	○ 0 - 3	○ 0 - 3			○ 1 - 3	0-4	4	5
6	小山 SC松山A	○ 1 - 3	○ 0 - 3	○ 2 - 3		○ 3 - 1		1-3	5	4

3/3  
3/4  
4/3

男子C

3コート

		斉藤空	木下	曾我	笹木	篠原	勝敗	勝点	順位
1	斉藤空 大洲ジュニア		○ 0 - 3	○ 0 - 3	○ 3 - 2	○ 3 - 1	2-2	6	3
2	木下 常盤HSクラブ	○ 3 - 0		○ 3 - 0	○ 3 - 0	○ 3 - 0	4-0	8	1
3	曾我 松卓教室	○ 3 - 0	○ 0 - 3		○ 3 - 0	○ 3 - 0	3-1	7	2
4	笹木 松卓教室	○ 2 - 3		○ 0 - 3		○ 1 - 3	1-3	5	4
5	篠原 常盤HSクラブ	○ 1 - 3	○ 0 - 3	○ 0 - 3	○ 0 - 3		0-4	4	5

男子D

4コート

		渡邊	戒野	筆脇	四宮	阿部	勝敗	勝点	順位
1	渡邊 伊予つばさJ		○ 0 - 3	○ 2 - 3	○ 3 - 1	○ 3 - 0	2-2	6	3
2	戒野 大洲ジュニア	○ 3 - 0		○ 3 - 2	○ 3 - 0	○ 3 - 0	4-0	8	1
3	筆脇 SC松山A	○ 3 - 2	○ 2 - 3		○ 2 - 3	○ 3 - 1	2-2	6	2
4	四宮 千松クラブ	○ 1 - 3	○ 0 - 3	○ 3 - 2		○ 2 - 3	1-3	5	5
5	阿部 佐田岬クラブ	○ 0 - 3	○ 0 - 3	○ 1 - 3	○ 3 - 2		1-3	5	4

男子E

5コート

		山村	坂本	小山	越智	大塚	勝敗	勝点	順位
1	山村 伊予卓研		○ 0 - 3	○ 0 - 3	○ 0 - 3	○ 1 - 3	0-4	4	5
2	坂本 さくらEA	○ 3 - 0		○ 1 - 3	○ 3 - 0	○ 3 - 0	3-1	7	2
3	小山 助任ヤング	○ 3 - 0	○ 3 - 1		○ 3 - 0	○ 3 - 1	4-0	8	1
4	越智 常盤HSクラブ	○ 3 - 0	○ 0 - 3	○ 0 - 3		○ 3 - 2	2-2	6	3
5	大塚 伊予つばさJr	○ 3 - 1	○ 0 - 3	○ 1 - 3	○ 2 - 3		1-3	5	4

1～3位トーナメント

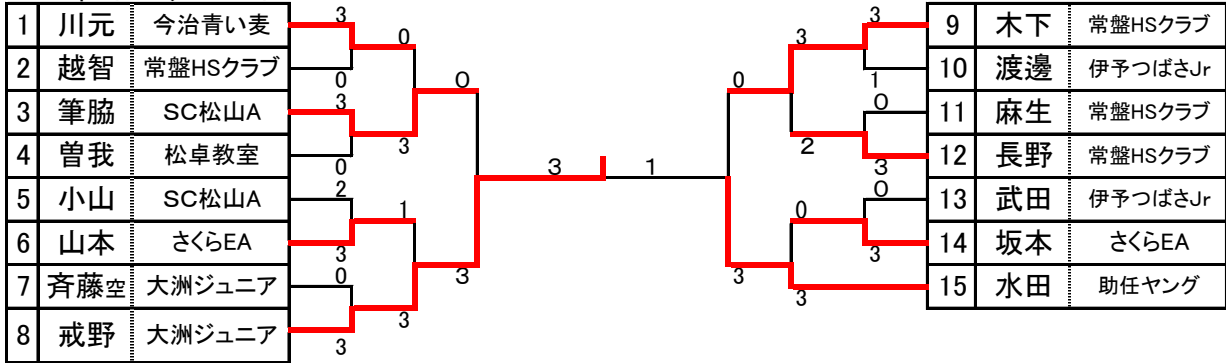

4～6位トーナメント

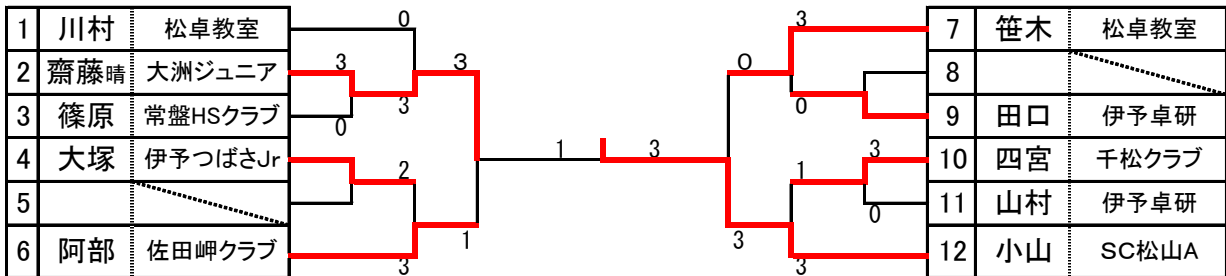

1位～3位決勝戦

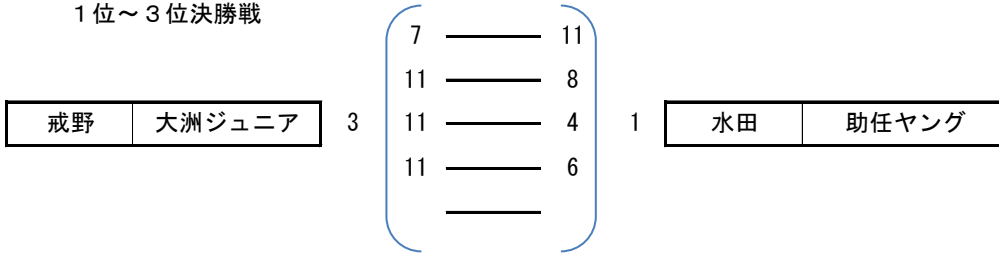

4位～6位決勝戦

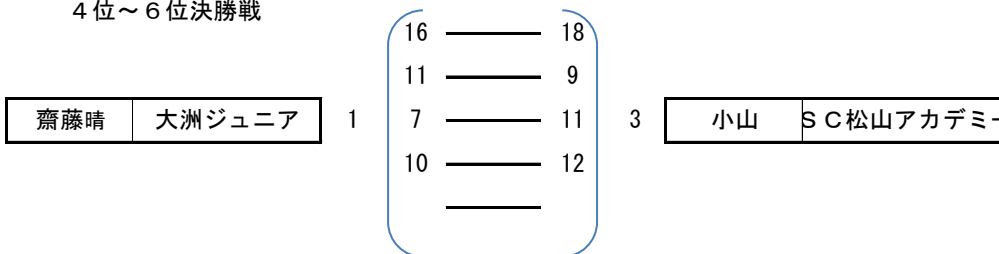

第24回仙波光杯

小学生女子

女子A

6コート

		山藤	阿部	和田	田中	喜多	山本	勝敗	勝点	順位
1	山藤 松卓教室				○ 3 - 0	○ 3 - 0	○ 3 - 0			
2	阿部 常盤HSクラブ			× 2 - 3	○ 3 - 0	○ 3 - 0	○ 3 - 0			
3	和田 伊予つばさJ		○ 3 - 2		○ 3 - 0	○ 3 - 0				
4	田中 伊予つばさJ	× 0 - 3		× 0 - 3			○ 3 - 0			
5	喜多 助任ヤング	× 0 - 3	× 0 - 3	× 0 - 3						
6	山本 さくらEA	× 0 - 3	× 0 - 3		× 0 - 3					

女子B

7コート

		福岡	水島	青野	矢野	山村	辻井	勝敗	勝点	順位
1	福岡 大洲ジュニア			× 1 - 3		○ 3 - 2	○ 3 - 0			
2	水島 伊予つばさJ			○ 3 - 1		× 2 - 3	○ 3 - 0			
3	青野 常盤HSクラブ	○ 3 - 1	× 1 - 3			× 0 - 3				
キ	矢野 常盤HSクラブ									
5	山村 松卓教室	× 2 - 3	○ 3 - 2	○ 3 - 0						
6	辻井 松卓教室	× 0 - 3	× 0 - 3							

女子C

8コート

		堀本	河端	中川	小川	大石	前田	勝敗	勝点	順位
1	堀本 伊予卓研			× 0 - 3	○ 3 - 0	○ 3 - 0	○ 3 - 0			
2	河端 常盤HSクラブ	○ 3 - 0		○ 3 - 0		○ 3 - 0	○ 3 - 0			
3	中川 伊予つばさJ	× 0 - 3	× 0 - 3		× 1 - 3					
4	小川 伊予つばさJ	× 0 - 3		○ 3 - 1			○ 3 - 0			
5	大石 松卓教室	× 0 - 3	× 0 - 3							
6	前田 さくらEA	× 0 - 3	× 0 - 3		× 0 - 3					

1~3位トーナメント

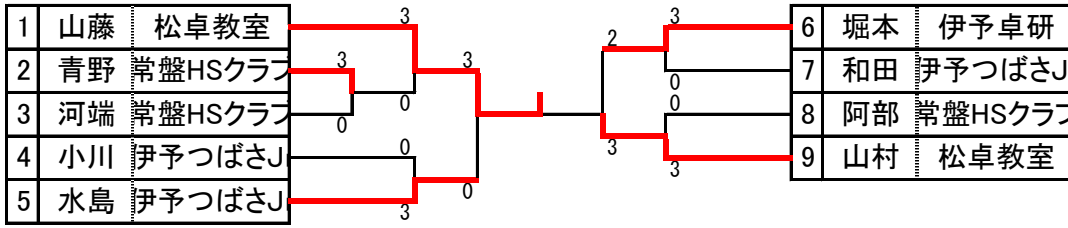

決勝戦

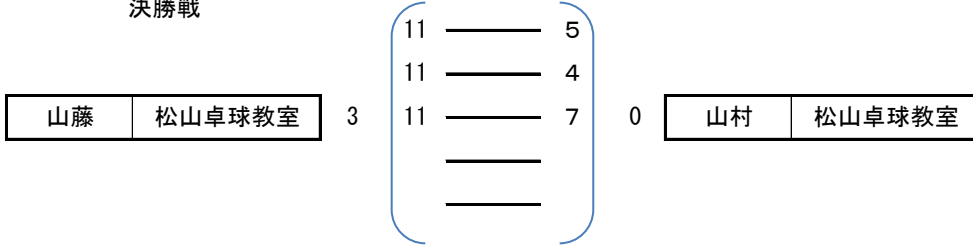

4~6位トーナメント

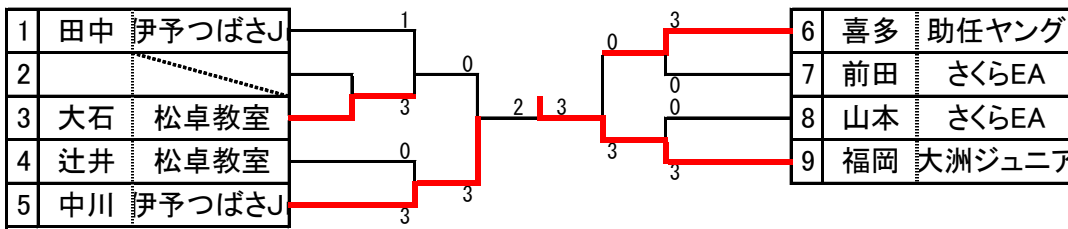

決勝戦

